

# IKEA CUISINES

*Guide d'achat 2021*





Lavabos et robinets.  
Voir page 72



Cuisiner est plus sûr, plus facile et nettement plus agréable quand on dispose d'un plan de travail, de portes vitrées et de tiroirs bien éclairés.  
Voir page 42



Vous pouvez tout faire vous-même, mais vous n'êtes pas obligé. Notre offre de services étendue vous aidera à tous les niveaux, de la prise de mesures à l'installation complète en passant par la planification. Voir page 04



# Sommaire

<b>Services.....</b>	<b>04</b>	<b>Cuisine KNOXHULT .....</b>	<b>108</b>
<b>IKEA Cuisines .....</b>	<b>06</b>	<b>Mini cuisine SUNNERSTA.....</b>	<b>112</b>
<b>Système de cuisines METHOD .....</b>	<b>08</b>	<b>Garantie.....</b>	<b>114</b>
Portes et faces de tiroirs .....	10	<b>Acheter une cuisine IKEA .....</b>	<b>116</b>
Panneaux de finition, bandeaux décor, pieds et plinthes .....	22		
Éclairage et son.....	34		
Plans de travail .....	42		
Revêtements muraux .....	58		
Éviers.....	64		
Robinets .....	72		
Éléments de cuisine METHOD .....	78		
Aménagements intérieurs METHOD.....	84		
Accessoires de cuisine .....	92		
Boutons et poignées.....	104		



L'îlot de cuisine est un point de rencontre idéal, mais aussi un espace de travail supplémentaire très pratique. Le plan de travail de l'îlot de cuisine VADHOLMA est revêtu d'une épaisseur de chêne durable qui résiste à tout, de la pâtisserie aux jeux de société.  
Voir page 82

Tout se passe beaucoup mieux en cuisine quand les tiroirs s'ouvrent complètement, aidant à trouver ce qu'on recherche. Grâce à nos aménagements intérieurs, vous trouverez instantanément ce qu'il vous faut dans les armoires et tiroirs. Voir page 92



# Services

## Vous pouvez le faire vous-même, ou nous demander de l'aide.

Nous proposons une large gamme de services pour que vous réalisiez la cuisine qui correspond à votre budget et à vos envies. Vous pouvez choisir de tout faire vous-même ou bien de nous laisser prendre en charge certaines étapes de l'installation. Vous trouverez ici certains services que nous proposons afin de vous accompagner. De la prise de mesures à l'installation complète, en passant par la conception, il suffit de nous demander ! Pour en savoir plus et pour connaître les tarifs et conditions applicables à ces services, adressez-vous à l'un de nos collaborateurs en magasin ou rendez-vous sur [IKEA.fr/services](https://www.ikea.fr/services)



### CLIQUEZ & EMPORTEZ

Vous choisissez vos produits et achetez en ligne, puis vous récupérez votre commande en magasin ou en point de retrait.



### LIVRAISON

À partir de votre commande en ligne ou en magasin, si vous ne voulez pas ou ne pouvez pas tout transporter vous-même, nous pouvons vous livrer chez vous ou sur votre lieu de travail.



### PRÉPARATION DE COMMANDE ET LIVRAISON

Nous pouvons vous faire gagner du temps en préparant les articles de votre commande. Plus besoin d'aller chercher vous-même les articles en rayon : adressez-vous à un stand de vente dans la zone Exposition du magasin afin de commander vos articles. Ils seront préparés pour vous et il vous suffira de les récupérer une fois le paiement effectué en caisse.



### LOCATION DE VÉHICULE

Si vous n'avez pas de voiture ou que celle-ci n'est pas adaptée, vous pouvez récupérer un véhicule proche de chez vous en faisant appel à notre service de location.



### CONCEPTION DE CUISINE

Créer la cuisine de ses rêves est parfois compliqué. Nos spécialistes sont là pour vous aider en magasin, avec ou sans rendez-vous, chez vous ou en ligne.



### INSTALLATION

La manière la plus pratique et rapide d'installer votre nouvelle cuisine. Notre service est précisément ce que son nom indique : un service complet, du début à la fin ! Votre cuisine est installée par des professionnels et vous bénéficiez d'une garantie sur la qualité de travail.

#### Notre service complet d'installation comprend :

- le montage et l'installation de tous les caissons ;
- l'installation des plans de travail, y compris les découpes nécessaires pour les éviers et les plaques ;
- l'encastrement et le raccordement des éviers et mitigeurs ;
- l'installation et le raccordement des appareils électroménagers IKEA électriques et au gaz ;
- l'installation et le raccordement des éclairages IKEA pour plans de travail ;
- l'installation des finitions latérales, des poignées et des aménagements intérieurs (tablettes, corbeilles, etc.) ;
- la garantie que les travaux seront réalisés dans les règles de l'art.



### SOLUTION DE FINANCEMENT

Un crédit vous engage et doit être remboursé. Vérifiez vos capacités de remboursement avant de vous engager.

Information sur les tarifs et conditions en magasin ou sur [IKEA.fr/services](https://www.ikea.fr/services)



### 365 JOURS POUR CHANGER D'AVIS

Vous l'avez acheté, assemblé... et ce n'est pas ce à quoi vous vous attendiez. Pas de problème. Tout le monde peut se tromper ou changer d'avis. Vous avez 365 jours pour rapporter vos articles achetés en magasin ou en ligne. Et cela, même sans ticket de caisse, si vous avez présenté votre carte IKEA FAMILY lors de votre achat. Voir conditions de reprise en magasin ou sur [IKEA.fr/echanges](https://www.ikea.fr/echanges).

## Vos achats chez IKEA®



### PLUSIEURS FAÇONS D'ACHETER

Vous connaissez déjà tous nos produits ? Simplifiez-vous la vie en les achetant directement en ligne. À moins que vous préféreriez tester votre futur matelas en vrai ou voir nos cuisines de vos propres yeux. Dans ce cas, nous serons ravis de vous accueillir dans nos magasins.

#### APPLICATION IKEA STORE

Profitez au mieux de votre visite en magasin grâce à notre application IKEA Store. Recherchez des produits et créez une liste d'achat depuis chez vous, l'application vérifie leur disponibilité et vous indique où les trouver une fois en magasin.



### ACHETEZ EN LIGNE...

Trouvez l'inspiration pour aménager votre intérieur et restez au courant des nouveautés. Explorez différents styles et découvrez de nombreuses idées d'aménagement, de décoration et les fiches produit détaillées.

### ... OU EN MAGASIN

Venez passer la journée en famille ! Un bon repas vous attend au restaurant et les enfants pourront s'amuser dans l'aire de jeu surveillée. Sentez-vous comme chez vous dans nos différentes ambiances : essayez-vous, ouvrez les portes des placards, touchez, testez...



### NOUS CONTACTER

#### En personne

Nos collaborateurs sont toujours là pour vous aider et répondre à vos questions.

#### E-mail

Envoyez-nous un message électronique sur notre formulaire en ligne : [IKEA.fr/email](mailto:ikea.fr/email)

#### Téléphone



Lundi-samedi de 9h à 19h  
Dimanche de 9h à 18h

→ Pour plus d'informations, rendez-vous en magasin ou sur [IKEA.fr/services](https://www.ikea.fr/services)

→ Pour connaître les horaires d'ouverture et savoir comment vous rendre au magasin le plus proche, rendez-vous sur [IKEA.fr/magasins](https://www.ikea.fr/magasins)

# Quel type de cuisine cherchez-vous ?

Que vous soyez à la recherche d'un système de cuisine complet comme METOD que vous pouvez personnaliser comme vous le souhaitez, ou d'une cuisine plus simple que vous pouvez installer en une journée, nous avons ce que vous recherchez. Ici, vous avez trois différents types de cuisines IKEA pour répondre à différents besoins.



## METOD

Notre système de cuisine METOD comprend des armoires de tailles différentes pour s'adapter à la disposition de votre pièce ainsi que vos habitudes de cuisine. La flexibilité du système offre des choix sans fin, vous donnant la liberté de personnaliser une cuisine idéale pour vous et votre espace. Nous avons également développé une vaste gamme d'organiseurs de cuisine et d'aménagements intérieurs vous permettant de voir et d'atteindre rapidement les choses les plus reculées dans les armoires d'angle. En outre, vous avez un vaste choix de façades, plans de travail, éclairage, éviers, robinets, boutons, poignées et bien plus encore pour personnaliser votre cuisine.

Voir page 08



## KNOXHULT

KNOXHULT est disponible en modules pré-réglés que vous pouvez organiser la façon dont vous préférez. Avec nos électroménagers LAGAN, vous pouvez obtenir une cuisine complète avec toutes les fonctions de base dont vous avez besoin à bas prix. Ajoutez l'évier, les robinets, les boutons et les poignées de votre choix pour compléter le look. La simplicité des modules rend l'installation si facile que vous pouvez avoir une cuisine entièrement fonctionnelle le jour même où vous la ramenez à la maison du magasin IKEA.

Voir page 108



## Mini-cuisine SUNNERSTA

Si vous aimez garder les choses simples et n'avez pas besoin d'une cuisine élaborée, SUNNERSTA pourrait être fait pour vous. Cette mini-cuisine flexible est facile à acheter, installer et prendre avec vous si vous déménagez ailleurs. Ajoutez la table d'induction TILLREDA et le réfrigérateur TILLREDA, et vous aurez les fonctions de base dont vous avez besoin pour un petit appartement, un studio, une maison d'hôtes, un dortoir ou partout où vous pourriez cuisiner votre prochain repas.

Voir page 112



# SYSTÈME DE CUISINES METOD

## Des possibilités infinies

Du fait de sa modularité, le système de cuisine METOD s'installe aisément et vous donne d'innombrables possibilités de configuration.

Que vous soyez amateur de styles plutôt traditionnels, de minimalisme ou d'un style intermédiaire, vous y trouverez sans aucun doute votre bonheur.

Pour être vraiment belle, une cuisine se doit d'être fonctionnelle – elle doit répondre à vos besoins. METOD vous

permet d'allier une esthétique extérieure spécifique et une fonctionnalité intérieure poussée. Définissez tout d'abord le style de la cuisine, en choisissant les portes et les faces de tiroirs, les éclairages, le plan de travail, l'évier, le robinet, les boutons et poignées, et les accessoires.

**25**  
ans  
Garantie  
GRATUITE

La cuisine IKEA METOD est garantie 25 ans. Plus de détails [page 114](#).



# Portes et faces de tiroirs

---

## Choisissez votre style

Quels que soient vos goûts, ne manquez pas de choisir un style de cuisine qui vous satisfera pleinement : après tout, vous aurez ces portes et faces de tiroirs sous les yeux pendant des années.

Vous trouverez votre bonheur dans notre large gamme de matériaux et de finitions. Envie de portes et de faces de tiroirs ouvragées de style traditionnel ? Ou de modèles modernes et brillants, aux poignées intégrées pour un look sobre et net ? Nous avons ce qu'il vous faut !

C'est vous qui définissez votre style dans les moindres détails, car c'est votre cuisine ! Nous avons veillé à ce que nos portes et faces de tiroirs soient durables et de haute qualité. Leur garantie de 25 ans est gage d'une excellente longévité.

**25**  
ans  
Garantie  
GRATUITE

Les portes de cuisine sont garanties  
25 ans. Plus de détails [page 114](#).





## Les styles de façades



### Façades lisses

Ces modèles respirent la simplicité et se nettoient aisément. Faites votre choix parmi une large gamme de finitions, de coloris et de matériaux.



### Façades traditionnelles

Ces modèles évoquent le travail d'un artisan, donnant à la cuisine un look rustique et traditionnel. Toutes nos séries à panneaux comportent une porte vitrée.



### Façades brillantes

Tout le monde aime les surfaces brillantes, des amateurs de minimalisme aux familles nombreuses. Jamais de taches : salissures et projections se nettoient aussi facilement qu'elles apparaissent.



### Façades à poignées intégrées

Vous ne les remarquerez pas forcément au premier abord et c'est bien le but ! Les poignées intégrées donnent un look minimaliste et moderne à votre cuisine.

## Façades lisses



### ASKERSUND

*Coloris/finition:* motif frêne brun foncé.  
*Matériau:* panneau de particules mélaminé.

Le motif des façades ASKERSUND imite le frêne brun foncé et est doté de nervures texturées. Elles donnent à la cuisine un look léger et moderne. À compléter avec la porte accent JUTIS.

400×800 mm 604.252.46 **15€**

Dont éco-participation 0,22€

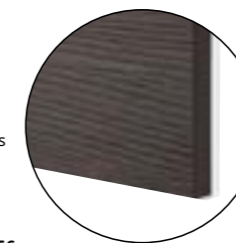

### ASKERSUND

*Coloris/finition:* motif frêne clair.  
*Matériau:* panneau de particules mélaminé.

Le motif des façades ASKERSUND imite le frêne clair et est doté de nervures texturées. Elles donnent à la cuisine un look léger et moderne. À compléter avec la porte accent JUTIS.

400×800 mm 303.318.57 **15€**

Dont éco-participation 0,22€



### BROKHULT

*Coloris/finition:* motif noyer gris clair.  
*Matériau:* panneau de particules mélaminé.

La porte BROKHULT aux lignes sobres et fluides a l'aspect et la texture du noyer. Donne un look naturel et moderne à la cuisine. À compléter avec la porte accent JUTIS.

400×800 mm 002.061.24 **21€**

Dont éco-participation 0,22€



Façades lisses



**KUNGSBACKA**  
 Coloris/finition: anthracite.  
 Matériau: panneau de particules et feuille PET recyclée.

KUNGSBACKA possède une magnifique finition noire mate (anthracite) et deux bords chanfreinés. Elle est fabriquée à partir de bouteilles PET et bois recyclés, et elle donne à la cuisine un look moderne et épuré. À compléter avec la porte accent JUTIS.



400×800 mm 403.373.35 **35€**  
 Dont éco-participation 0,22€

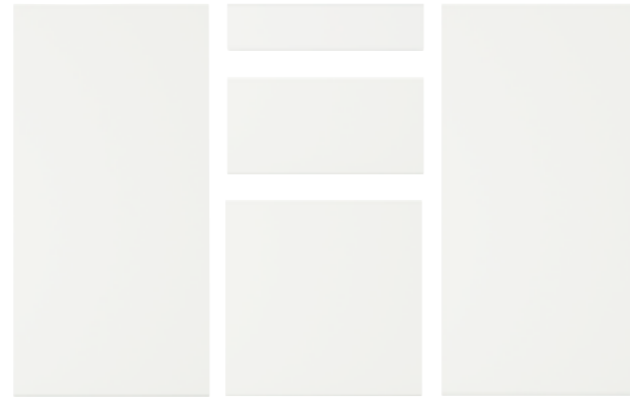

**KUNGSBACKA**  
 Coloris/finition: blanc mat.  
 Matériau: panneau de particules et feuille PET recyclée.

KUNGSBACKA – porte en finition blanc mat, deux chants biseautés. Elle est fabriquée à partir de bouteilles PET et bois recyclés, et elle donne à la cuisine un look moderne et épuré. À compléter avec la porte accent JUTIS.



400×800 mm 703.972.38 **35€**  
 Dont éco-participation 0,22€



**BODARP**  
 Coloris/finition: gris vert  
 Matériau: Panneau de particules et film plastique recyclé.

Fabriquées dans des usines utilisant de l'électricité produite à partir de sources d'énergie renouvelable, les portes BODARP sont recouvertes d'une feuille décor issue de bouteilles en plastique PET recyclé. À compléter avec la porte accent JUTIS.

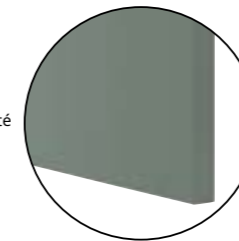

400×800 mm 804.355.36 **28€**  
 Dont éco-participation 0,22€

Façades traditionnelles



**VEDDINGE**  
 Coloris/finition: gris  
 Matériau: panneau de fibres peint.

VEDDINGE est une porte en finition grise aux lignes fluides, qui donne à votre cuisine un look serein et moderne. À compléter avec la porte accent JUTIS.

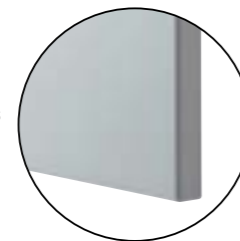

400×800 mm 702.210.03 **15€**  
 Dont éco-participation 0,32€



**VEDDINGE**  
 Coloris/finition: blanc.  
 Matériau: panneau de fibres peint.

VEDDINGE est une porte en finition blanche aux lignes fluides qui donne à votre cuisine un look lumineux et moderne. À compléter avec la porte accent JUTIS.



400×800 mm 002.054.31 **15€**  
 Dont éco-participation 0,32€



**BODBYN**  
 Coloris/finition: gris  
 Matériau: panneau de fibres peint.

BODBYN est une porte ouvragée en finition grise, dotée d'un panneau chanfreiné à l'intérieur et profilé à l'extérieur. Donne un look traditionnel à votre cuisine. À compléter avec les portes en verre trempé BODBYN.



400×800 mm 502.210.37 **48€**  
 Dont éco-participation 0,32€



**BODBYN**  
 Coloris/finition: blanc cassé.  
 Matériau: panneau de fibres peint.

BODBYN est une porte ouvragée en finition blanc cassé, dotée d'un panneau chanfreiné à l'intérieur et profilé à l'extérieur. Donne un look traditionnel à votre cuisine. À compléter avec les portes en verre trempé BODBYN.



400×800 mm 702.054.80 **48€**  
 Dont éco-participation 0,32€



## Façades traditionnelles

**EKESTAD**

Coloris/finition: chêne.  
Matériau: placage chêne laqué sur chêne massif.

EKESTAD est une porte constituée d'un cadre en chêne massif et d'un panneau plaqué chêne. Son design est moderne, et sa sobriété de lignes met en valeur le veinage du bois. Le chêne est chaleureux en cuisine. À compléter avec les portes en verre trempé EKESTAD.

400×800 mm 002.882.14 **35€**  
Dont éco-participation 0,22€

**HITTARP**

Coloris/finition: blanc cassé.  
Matériau: panneau de fibres peint.

HITTARP possède une finition blanc cassé. Ses rainures verticales lui donnent un aspect artisanal, créant une cuisine attrayante et personnalisée. À compléter avec les portes en verre trempé HITTARP.

400×800 mm 302.599.55 **21€**  
Dont éco-participation 0,32€

**LERHYTTAN**

Coloris/finition: teintée noir.  
Matériau: placage frêne teinté sur frêne massif.

LERHYTTAN est une porte de style traditionnel, constituée d'un cadre en bois massif aux chants biseautés et d'un panneau intérieur avec placage. Donne un look chaleureux au charme rustique. À compléter avec les portes en verre trempé LERHYTTAN.

400×800 mm 003.560.57 **45€**  
Dont éco-participation 0,22€

**LERHYTTAN**

Coloris/finition: gris clair.  
Matériau: placage frêne teinté sur frêne massif.

LERHYTTAN est une porte de style traditionnel, constituée d'un cadre en bois massif aux chants biseautés et d'un panneau intérieur avec placage. Donne un look chaleureux au charme rustique. À compléter avec les portes en verre trempé LERHYTTAN.

400×800 mm 904.614.88 **45€**  
Dont éco-participation 0,22€

**SÄVEDAL**

Coloris/finition: blanc.  
Matériau: panneau de fibres et feuille décor.

SÄVEDAL possède une finition blanche, avec cadre large et panneau intérieur. Donne un look lumineux et traditionnel. À compléter avec les portes en verre trempé SÄVEDAL.

400×800 mm 402.930.01 **15€**  
Dont éco-participation 0,22€

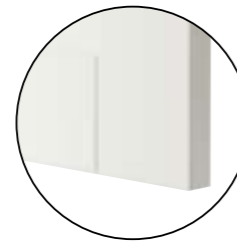
**AXSTAD**

Coloris/finition: blanc mat.  
Matériau: panneau de fibres et feuille décor.

La porte AXSTAD possède une surface blanche mate avec des lignes douces. Son design vous permet de l'utiliser pour créer à la fois une cuisine moderne et traditionnelle. À compléter avec les portes en verre trempé AXSTAD.

400×800 mm 304.087.62 **35€**  
Dont éco-participation 0,32€

**TORHAMN**

Coloris/finition: frêne naturel.  
Matériau: placage frêne vernis sur frêne massif.

Chaque porte TORHAMN est unique, avec un veinage variable et des chatoulements naturels qui font tout le charme du bois. TORHAMN crée dans la cuisine une sensation de tradition, de qualité et d'artisanat fait main. À compléter avec les portes en verre trempé TORHAMN.

400×800 mm 203.134.15 **48€**  
Dont éco-participation 0,22€



## Façades brillantes



### KALLARP

*Coloris/finition:* brillant brun-rouge.  
*Matériau:* panneau de particules et feuille décor brillante.

Avec son aspect lisse et épuré, la porte KALLARP apporte une touche de couleur et de modernité à votre cuisine.

À compléter avec la porte accent JUTIS.

400×800 mm 104.282.85 **21€**

Dont éco-participation 0,22€

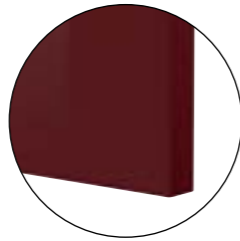

### RINGHULT

*Coloris/finition:* gris clair brillant.  
*Matériau:* panneau de particules et feuille décor brillante.

Les façades RINGHULT en gris clair possèdent des lignes droites et épurées, et une surface brillante durable et d'entretien aisé. Donne un look lumineux et moderne à votre cuisine.  
À compléter avec la porte accent JUTIS.

400×800 mm 403.271.38 **28€**

Dont éco-participation 0,22€

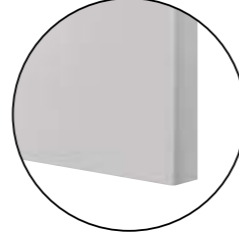

### RINGHULT

*Coloris/finition:* blanc brillant.  
*Matériau:* panneau de particules et feuille décor brillante.

Les façades RINGHULT en blanc possèdent des lignes droites et épurées, et une surface brillante durable et d'entretien aisé. Donne un look lumineux et moderne à votre cuisine.  
À compléter avec la porte accent JUTIS.

400×800 mm 302.050.95 **28€**

Dont éco-participation 0,22€



## Façades à poignées intégrées



### VOXTORP

*Coloris/finition:* blanc mat.  
*Matériau:* panneau de particules mélaminé.

VOXTORP possède une finition mate, avec poignées intégrées. Donne un look sobre et moderne à votre cuisine.  
À compléter avec la porte accent JUTIS.

400×800 mm 402.731.78 **36€**

Dont éco-participation 0,22€

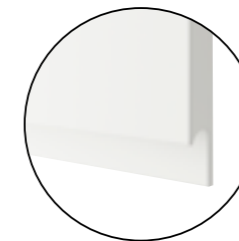

### VOXTORP

*Coloris/finition:* blanc brillant.  
*Matériau:* panneau de fibres et feuille décor brillante.

VOXTORP possède une finition lisse et brillante, et des poignées intégrées. Donne un look sobre et moderne à votre cuisine.  
À compléter avec la porte accent JUTIS.

400×800 mm 203.974.86 **45€**

Dont éco-participation 0,22€



### VOXTORP

*Coloris/finition:* beige clair brillant.  
*Matériau:* panneau de fibres et feuille décor brillante.

VOXTORP possède une finition lisse et brillante, et des poignées intégrées. Donne un look sobre et moderne à votre cuisine.  
À compléter avec la porte accent JUTIS.

400×800 mm 503.211.50 **45€**

Dont éco-participation 0,22€

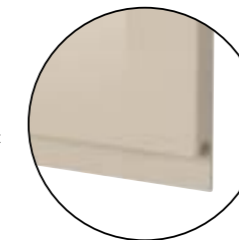



## Façades à poignées intégrées



### VOXTORP

Coloris/finition: gris foncé.

Matériau: Panneau de particules et film plastique.

VOXTORP est une porte avec poignées intégrées et dont la surface est lisse. Son design épuré apporte une touche de modernité à votre cuisine.

À compléter avec les portes vitrées JUTIS.

400×800 mm 804.540.92 **36€**

Dont éco-participation 0,22€

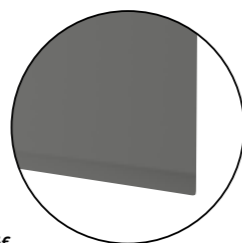

## Portes vitrées JUTIS

Les portes vitrées JUTIS sont des caméléons qui s'harmonisent parfaitement avec bon nombre de nos autres portes et faces de tiroirs. C'est une excellente option quand on a choisi une gamme dépourvue de portes vitrées. Poignées fournies.



### JUTIS

Coloris/finition: verre dépoli et aluminium.

Matériau: verre trempé et aluminium.

JUTIS est une porte vitrée en finition blanche. S'harmonise parfaitement avec nos autres façades de cuisine. C'est une excellente option quand on a choisi une gamme dépourvue de portes vitrées. Poignées fournies.

400×800 mm 102.058.31 **51€**

Dont éco-participation 0,40€

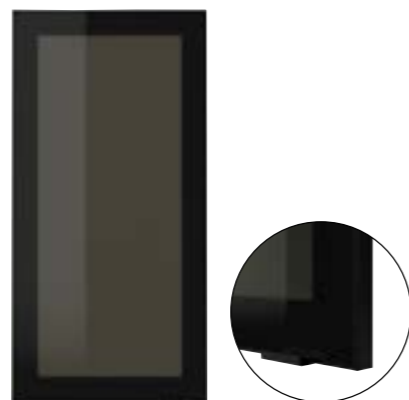

### JUTIS

Coloris/finition: verre fumé et noir.

Matériau: verre trempé et aluminium.

JUTIS est une porte vitrée en finition verre fumé. S'harmonise parfaitement avec nos autres façades de cuisine. C'est une excellente option quand on a choisi une gamme dépourvue de portes vitrées. Poignées fournies.

400×800 mm 602.058.95 **51€**

Dont éco-participation 0,40€



### SKÖVDE

Coloris/finition: bronze foncé.

Matériau: verre trempé et aluminium.

SKÖVDE est une porte vitrée en finition bronze foncé. S'harmonise parfaitement avec nos autres façades de cuisine. C'est une excellente option quand on a choisi une gamme dépourvue de portes vitrées. Poignées fournies.

400×800 mm 204.041.80 **51€**

Dont éco-participation 0,40€

## Portes décoratives

Les portes décoratives sont un excellent moyen de personnaliser sa cuisine en apportant un contraste, un motif, une touche de couleur... Elles sont conçues de coordonner avec les autres portes de cuisine, de sorte qu'elles ne sont pas proposées en autant de tailles que la plupart des façades.

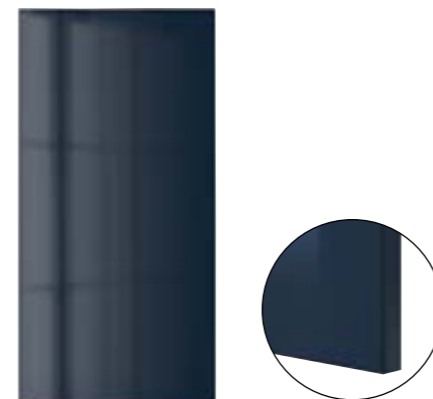

### JÄRSTA

Coloris/finition: noir bleuté brillant.

Matériau: panneau de particules et feuille décor.

JÄRSTA est une porte en finition noir bleuté brillante, très séduisante.

Apporte beaucoup de personnalité à votre cuisine.

400×800 mm 303.954.96 **36€**

Dont éco-participation 0,22€

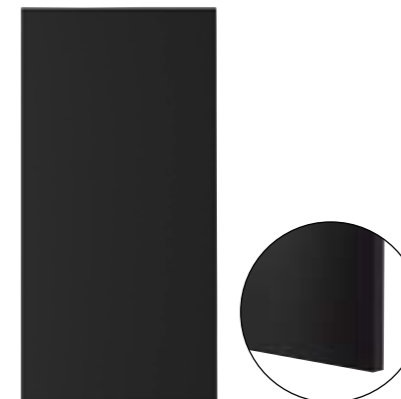

### UDDEVALLA

Coloris/finition: anthracite.

Matériau: panneau de particules et feuille décor.

UDDEVALLA est une porte de cuisine en finition noir mat pouvant servir de tableau noir.

Notez-y toutes sortes de choses, des recettes aux courses en passant par les activités des enfants. Compatible avec les craies MÅLA.

400×800 mm 103.456.76 **28€**

Dont éco-participation 0,22€

# METOD

## Panneaux de finition, bandeaux décor, pieds et plinthes

### La touche finale

Que vous optiez pour un style traditionnel avec toutes sortes de tiroirs et d'éléments décoratifs ou pour un style moderne et minimaliste, divers articles de finition vous aideront à réussir votre cuisine.

Renforcez le style choisi à l'aide de panneaux de finition, de bandeaux décor, de pieds et de plinthes. Ou choisissez au contraire des articles de finition qui contrastent avec vos portes et tiroirs. C'est vous qui voyez !



Panneau de finition



Plinthe déco



Bandeau décor



Plinthe avec découpe



## Panneaux de finition

Optez pour un panneau de finition coordonné avec la porte pour un look uniforme ou, au contraire, jouez les contrastes.

ASKERSUND panneau de finition, motif frêne clair.



Dimensions, largeur×hauteur	
39×86 cm	603.318.46 <b>12€</b>
39×106 cm	103.318.44 <b>15€</b>
Dont éco-participation 0,22€	
39×240 cm	803.318.45 <b>46€</b>
Dont éco-participation 0,56€	
62×80 cm	003.318.49 <b>16€</b>
Dont éco-participation 0,22€	
62×220 cm	403.318.47 <b>50€</b>
62×240 cm	203.318.48 <b>53€</b>
Dont éco-participation 1,30€	

ASKERSUND panneau de finition, motif brun foncé.



Dimensions, largeur×hauteur	
39×86 cm	604.252.32 <b>12€</b>
39×106 cm	004.252.30 <b>15€</b>
Dont éco-participation 0,22€	
39×240 cm	804.252.31 <b>46€</b>
Dont éco-participation 0,56€	
62×80 cm	904.252.35 <b>16€</b>
Dont éco-participation 0,22€	
62×220 cm	404.252.33 <b>50€</b>
62×240 cm	204.252.34 <b>53€</b>
Dont éco-participation 1,30€	

LERHYTTAN panneau de finition, gris clair.



Dimensions, largeur×hauteur	
39×85 cm	103.523.51 <b>26€</b>
39×105 cm	503.523.49 <b>31€</b>
Dont éco-participation 0,22€	
39×240 cm	303.523.50 <b>106€</b>
Dont éco-participation 0,56€	
62×80 cm	503.523.54 <b>36€</b>
Dont éco-participation 0,22€	
62×220 cm	903.523.52 <b>116€</b>
62×240 cm	703.523.53 <b>124€</b>
Dont éco-participation 1,30€	

LERHYTTAN panneau de finition, teinté noir.



Dimensions, largeur×hauteur	
39×85 cm	303.560.46 <b>26€</b>
39×105 cm	103.560.85 <b>31€</b>
Dont éco-participation 0,22€	
39×240 cm	503.560.45 <b>106€</b>
Dont éco-participation 0,56€	
62×80 cm	103.560.90 <b>36€</b>
Dont éco-participation 0,22€	
62×220 cm	103.560.47 <b>116€</b>
62×240 cm	303.560.89 <b>124€</b>
Dont éco-participation 1,30€	

BROKHULT panneau de finition, motif noyer gris clair.



Dimensions, largeur×hauteur	
39×86 cm	902.344.29 <b>19€</b>
39×106 cm	002.061.43 <b>22€</b>
Dont éco-participation 0,22€	
39×240 cm	502.061.45 <b>75€</b>
Dont éco-participation 1,30€	
62×80 cm	802.061.44 <b>26€</b>
Dont éco-participation 0,56€	
62×220 cm	902.344.53 <b>67€</b>
62×240 cm	302.061.46 <b>71€</b>
Dont éco-participation 1,30€	

BODARP panneau de finition, gris vert.

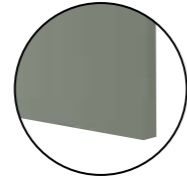

Dimensions, largeur×hauteur	
39×86 cm	604.355.23 <b>20€</b>
39×106 cm	004.355.21 <b>22€</b>
Dont éco-participation 0,22€	
39×240 cm	804.355.22 <b>77€</b>
Dont éco-participation 0,56€	
62×80 cm	904.355.26 <b>27€</b>
Dont éco-participation 0,22€	
62×220 cm	404.355.24 <b>79€</b>
62×240 cm	104.355.25 <b>84€</b>
Dont éco-participation 1,30€	

RINGHULT panneau de finition, gris clair brillant.

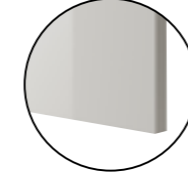

Dimensions, largeur×hauteur	
39×86 cm	703.271.27 <b>18€</b>
39×106 cm	103.271.25 <b>22€</b>
Dont éco-participation 0,22€	
39×240 cm	903.271.26 <b>72€</b>
Dont éco-participation 0,56€	
62×80 cm	103.271.30 <b>25€</b>
Dont éco-participation 0,22€	
62×220 cm	503.271.28 <b>79€</b>
62×240 cm	303.271.29 <b>84€</b>
Dont éco-participation 1,30€	

TORHAMN panneau de finition, frêne naturel.



Dimensions, largeur×hauteur	
39×80 cm	803.134.03 <b>26€</b>
39×100 cm	203.134.01 <b>34€</b>
Dont éco-participation 0,22€	
39×240 cm	003.134.02 <b>120€</b>
Dont éco-participation 0,56€	
61×80 cm	103.134.06 <b>40€</b>
Dont éco-participation 0,22€	
61×220 cm	603.134.04 <b>131€</b>
61×240 cm	303.134.05 <b>140€</b>
Dont éco-participation 1,30€	

KALLARP panneau de finition, brillant brun-rouge.

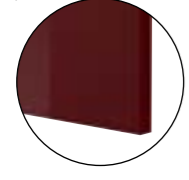

Dimensions, largeur×hauteur	
39×86 cm	904.282.72 <b>19€</b>
39×106 cm	304.282.70 <b>22€</b>
Dont éco-participation 0,22€	
39×240 cm	104.282.71 <b>75€</b>
Dont éco-participation 0,56€	
62×80 cm	204.282.75 <b>26€</b>
Dont éco-participation 0,22€	
62×220 cm	704.282.73 <b>67€</b>
Dont éco-participation 1,30€	
62×240 cm	504.282.74 <b>71€</b>
Dont éco-participation 1,30€	

BODBYN panneau de finition, gris.

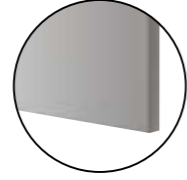

Dimensions, largeur×hauteur	
39×86 cm	102.344.28 <b>26€</b>
39×106 cm	302.210.62 <b>34€</b>
Dont éco-participation 0,32€	
39×240 cm	902.210.64 <b>120€</b>
Dont éco-participation 0,82€	
62×80 cm	102.210.63 <b>40€</b>
Dont éco-participation 0,82€	
62×220 cm	102.344.52 <b>131€</b>
62×240 cm	502.210.61 <b>140€</b>
Dont éco-participation 1,80€	

VOXTORP panneau de finition, beige clair brillant.



Dimensions, largeur×hauteur	
39×86 cm	803.211.39 <b>26€</b>
39×106 cm	203.211.37 <b>31€</b>
Dont éco-participation 0,22€	
39×240 cm	003.211.38 <b>106€</b>
Dont éco-participation 1,30€	
62×80 cm	003.211.43 <b>36€</b>
Dont éco-participation 0,56€	
62×220 cm	403.211.41 <b>116€</b>
62×240 cm	203.211.42 <b>124€</b>
Dont éco-participation 1,30€	

VEDDINGE panneau de finition, gris.

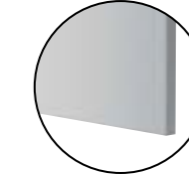

Dimensions, largeur×hauteur	
39×86 cm	002.344.43 <b>12€</b>
39×106 cm	002.209.93 <b>15€</b>
Dont éco-participation 0,32€	
39×240 cm	502.209.95 <b>46€</b>
Dont éco-participation 0,82€	
62×80 cm	802.209.94 <b>16€</b>
Dont éco-participation 0,32€	
62×220 cm	902.344.67 <b>50€</b>
62×240 cm	202.209.92 <b>53€</b>
Dont éco-participation 1,80€	

KUNGSBACKA panneau de finition, anthracite.

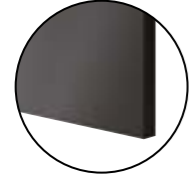

Dimensions, largeur×hauteur	
39×83 cm	803.373.24 <b>22€</b>
39×103 cm	203.373.22 <b>27€</b>
Dont éco-participation 0,22€	
39×240 cm	003.373.23 <b>90€</b>
Dont éco-participation 1,30€	
62×80 cm	103.373.27 <b>31€</b>
Dont éco-participation 0,56€	
62×220 cm	503.373.25 <b>99€</b>
62×240 cm	303.373.26 <b>105€</b>
Dont éco-participation 1,30€	

EKESTAD panneau de finition, chêne.



Dimensions, largeur×hauteur	
39×86 cm	502.882.02 <b>22€</b>
39×106 cm	302.881.99 <b>27€</b>
Dont éco-participation 0,22€	
39×240 cm	702.882.01 <b>90€</b>
Dont éco-participation 0,56€	
62×80 cm	802.882.05 <b>31€</b>
Dont éco-participation 0,22€	
62×220 cm	302.882.03 <b>99€</b>
62×240 cm	102.882.04 <b>105€</b>
Dont éco-participation 1,30€	

UDDEVALLA panneau de finition surface tableau noir, anthracite.



Dimensions, largeur×hauteur	
62×240 cm	603.493.23 <b>84€</b>
Dont éco-participation 1,30€	

KUNGSBACKA panneau de finition, blanc mat.

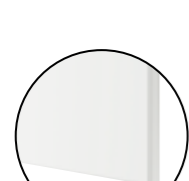

Dimensions, largeur×hauteur	
39×83 cm	803.972.28 <b>22€</b>
39×103 cm	203.972.26 <b>27€</b>
Dont éco-participation 0,22€	
39×240 cm	003.972.27 <b>90€</b>
Dont éco-participation 1,30€	
62×80 cm	203.972.31 <b>31€</b>
Dont éco-participation 0,56€	
62×220 cm	603.972.29 <b>99€</b>
62×240 cm	403.972.30 <b>105€</b>
Dont éco-participation 1,30€	

HITTARP panneau de finition, blanc cassé.



Dimensions, largeur×hauteur	
39×84 cm	902.599.43 <b>19€</b>
Dont éco-participation 0,32€	
39×104 cm	302.599.41 <b>22€</b>
Dont éco-participation 0,82€	
39×240 cm	102.599.42 <b>75€</b>
Dont éco-participation 1,80€	
62×80 cm	202.599.46 <b>26€</b>
Dont éco-participation 0,82€	
62×220 cm	702.599.44 <b>67€</b>
Dont éco-participation 1,80€	
62×240 cm	402.599.45 <b>71€</b>
Dont éco-participation 2,80€	

## Panneaux de finition FÖRBÄTTRA

Nos panneaux de finition FÖRBÄTTRA sont adaptés à toutes nos portes et faces de tiroirs de finition blanche. Optez pour un panneau FÖRBÄTTRA de même teinte pour un look parfaitement uniforme.

### FÖRBÄTTRA panneau de finition, blanc brillant.



Dimensions, largeur×hauteur		
39×86 cm	303.974.76	<b>20€</b>
39×106 cm	803.974.74	<b>22€</b>
Dont éco-participation 0,22€		
39×240 cm	503.974.75	<b>77€</b>
Dont éco-participation 1,80€		
62×80 cm	703.974.79	<b>27€</b>
Dont éco-participation 0,82€		
62×220 cm	103.974.77	<b>79€</b>
62×240 cm	903.974.78	<b>84€</b>
Dont éco-participation 1,80€		

### FÖRBÄTTRA panneau de finition, blanc cassé.



Dimensions, largeur×hauteur		
39×86 cm	402.344.36	<b>18€</b>
39×106 cm	302.057.26	<b>20€</b>
Dont éco-participation 0,22€		
39×240 cm	102.057.27	<b>75€</b>
Dont éco-participation 0,82€		
62×80 cm	902.057.28	<b>25€</b>
Dont éco-participation 0,82€		
62×220 cm	402.344.60	<b>75€</b>
62×240 cm	502.057.25	<b>80€</b>
Dont éco-participation 1,80€		

### FÖRBÄTTRA panneau de finition, blanc mat.

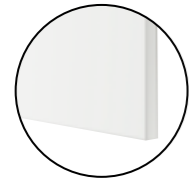

Dimensions, largeur×hauteur		
39×86 cm	604.176.61	<b>20€</b>
39×106 cm	004.176.59	<b>22€</b>
Dont éco-participation 0,22€		
39×240 cm	804.176.60	<b>77€</b>
Dont éco-participation 0,56€		
62×80 cm	004.176.64	<b>27€</b>
Dont éco-participation 0,56€		
62×220 cm	404.176.62	<b>79€</b>
62×240 cm	204.176.63	<b>84€</b>
Dont éco-participation 1,30€		

### FÖRBÄTTRA panneau de finition, blanc.



Dimensions, largeur×hauteur		
39×86 cm	102.978.83	<b>18€</b>
39×106 cm	502.978.81	<b>20€</b>
Dont éco-participation 0,22€		
39×240 cm	302.978.82	<b>75€</b>
Dont éco-participation 0,82€		
62×80 cm	402.978.86	<b>25€</b>
Dont éco-participation 0,82€		
62×220 cm	902.978.84	<b>75€</b>
62×240 cm	202.978.85	<b>80€</b>
Dont éco-participation 1,80€		

### FÖRBÄTTRA panneau de finition, gris foncé.

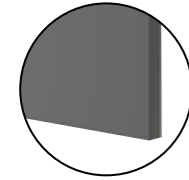

Dimensions, largeur×hauteur		
39×86 cm	304.540.80	<b>20€</b>
39×106 cm	704.540.78	<b>22€</b>
Dont éco-participation 0,22€		
39×240 cm	504.540.79	<b>77€</b>
Dont éco-participation 0,56€		
62×80 cm	704.540.83	<b>27€</b>
Dont éco-participation 0,22€		
62×220 cm	104.540.81	<b>79€</b>
62×240 cm	904.540.82	<b>84€</b>
Dont éco-participation 1,30€		

## Bandeaux décor

Les bandeaux décor apportent la touche finale à votre cuisine. Ils existent en différents styles, pour toutes nos familles de portes et tiroirs. Ils permettent d'unifier un look, de dissimuler des éclairages, ou simplement de renforcer l'esthétique de l'ensemble.

Vous avez le choix entre plusieurs types de montage sur vos armoires. Vous trouverez ci-dessous la présentation de la gamme complète ainsi que des différents modes de montage: en position haute comme corniche, en position basse comme couvre-joints autour de l'élément ou simplement entre des panneaux de finition.

### ASKERSUND bandeau décor arrondi, motif frêne clair.

221×6 cm	803.318.50	<b>18€</b>
Dont éco-participation 0,12€		



### ASKERSUND bandeau décor arrondi, motif frêne brun foncé.

221×6 cm	704.252.36	<b>18€</b>
Dont éco-participation 0,12€		



## Bandeaux décor

### BODBYN bandeau décor profilé, gris.

221×6 cm	602.210.65	<b>30€</b>
Dont éco-participation 0,32€		



### BODBYN bandeau décor profilé, blanc cassé.

221×6 cm	804.177.59	<b>30€</b>
Dont éco-participation 0,32€		



### BROKHULT bandeau décor arrondi, motif noyer gris clair.

221×6 cm	902.083.50	<b>21€</b>
Dont éco-participation 0,17€		



### EKESTAD bandeau décor arrondi, chêne.

221×6 cm	602.882.06	<b>23€</b>
Dont éco-participation 0,12€		



### KALLARP bandeau décor arrondi, brillant brun-rouge foncé.

221×6 cm	004.282.76	<b>21€</b>
Dont éco-participation 0,17€		



### KUNGSBACKA bandeau décor chanfrein, anthracite.

221×2,8 cm	903.373.28	<b>23€</b>
Dont éco-participation 0,10€		



### KUNGSBACKA bandeau décor chanfrein, blanc mat.

221×2,8 cm	403.972.25	<b>23€</b>
Dont éco-participation 0,10€		



### LERHYTTAN bandeau décor arrondi, teinté noir.

221×4,3 cm	903.560.91	<b>26€</b>
Dont éco-participation 0,32€		





## Bandeaux décor

**LERHYTTAN bandeau décor arrondi**, gris clair.

221×4,3 cm 903.523.71 **26€**  
Dont éco-participation 0,32€



**RINGHULT bandeau décor arrondi**, gris clair brillant.

221×6 cm 903.271.31 **21€**  
Dont éco-participation 0,17€



**SÄVEDAL bandeau décor chanfrein**, blanc.

221×6 cm 404.177.56 **17€**  
Dont éco-participation 0,32€



**BODARP**, gris vert.

221×6 cm 704.355.27 **26€**  
Dont éco-participation 0,32€



**TORHAMN bandeau décor chanfrein**, frêne naturel.

221×2,9 cm 903.134.07 **30€**  
Dont éco-participation 0,12€



**VEDDINGE bandeau décor arrondi**, gris.

221×6 cm 302.209.96 **18€**  
Dont éco-participation 0,17€



**VOXTORP bandeau décor arrondi**, beige clair brillant.

221×6 cm 803.211.44 **26€**  
Dont éco-participation 0,32€



## Bandeaux décor FÖRBÄTTRA

Nos bandeaux décor FÖRBÄTTRA sont adaptés à toutes nos portes et faces de tiroirs de finition blanche. Optez pour un bandeau FÖRBÄTTRA de même teinte pour un look parfaitement uniforme.

**FÖRBÄTTRA bandeau décor arrondi**, gris foncé.

221×6 cm 504.540.84 **26€**  
Dont éco-participation 0,17€



**FÖRBÄTTRA bandeau décor arrondi**, blanc brillant.

221×6 cm 503.974.80 **26€**  
Dont éco-participation 0,17€



**FÖRBÄTTRA bandeau décor arrondi**, blanc mat.

221×6 cm 704.176.65 **26€**  
Dont éco-participation 0,32€



**FÖRBÄTTRA bandeau décor arrondi**, blanc cassé.

221×6 cm 702.069.60 **17€**  
Dont éco-participation 0,32€



**FÖRBÄTTRA bandeau décor arrondi**, blanc.

221×6 cm 202.978.87 **17€**  
Dont éco-participation 0,32€



## Pieds et plinthes

Vous avez le choix entre une plinthe standard ou une plinthe décorative, qui vous permettront de garnir l'espace entre l'armoire et le sol. Au lieu d'une plinthe, vous pouvez par ailleurs

doter les éléments bas et hauts de pieds.

### BODBYN, gris.



Plinthe 220x8 cm.

302.807.73 **22€**  
Dont éco-participation 0,12€



Plinthe décorative 220x8 cm.

502.613.06 **24€**  
Dont éco-participation 0,32€



Plinthe décorative avec découpe 66x8 cm.

102.930.74 **24€**  
Dont éco-participation 0,17€



Pied 8 cm.

102.613.08 **20€/2 pcs**  
Dont éco-participation 0,06€

### LERHYTTAN, teinté noir.



Plinthe 220x8 cm.

403.560.84 **20€**  
Dont éco-participation 0,12€



Pied pour plinthe décorative.

103.978.06 **20€**  
Dont éco-participation 0,02€



Pied d'angle pour plinthe décorative.

204.032.27 **20€/2 pcs**  
Dont éco-participation 0,02€

### LERHYTTAN, gris clair.



Plinthe 220x8 cm.

204.825.40 **20€**  
Dont éco-participation 0,12€



Pied pour plinthe décorative.

903.978.07 **20€**  
Dont éco-participation 0,02€



Pied d'angle pour plinthe décorative.

404.032.31 **20€/2 pcs**  
Dont éco-participation 0,02€

### ASKERSUND motif frêne clair.



Plinthe 220x8 cm.

903.318.78 **17€**  
Dont éco-participation 0,12€



Plinthe 220x8 cm.

404.252.66 **17€**  
Dont éco-participation 0,12€



Plinthe 220x8 cm.

102.807.74 **20€**  
Dont éco-participation 0,12€

### EKESTAD chêne.



Plinthe 220x8 cm.

302.881.80 **20€**  
Dont éco-participation 0,12€

### GREVSTA acier inoxydable.



Plinthe 220x8 cm.

402.057.21 **20€**  
Dont éco-participation 0,12€

### KALLARP brillant brun-rouge foncé.



Plinthe 220x8 cm.

704.283.05 **20€**  
Dont éco-participation 0,12€

### BODARP gris vert.



Plinthe 220x8 cm.

204.355.58 **20€**  
Dont éco-participation 0,12€

### KUNGSBACKA anthracite.



Plinthe 220x8 cm.

703.373.53 **20€**  
Dont éco-participation 0,12€

### KUNGSBACKA blanc mat.



Plinthe 220x8 cm.

503.972.58 **20€**  
Dont éco-participation 0,12€

### RINGHULT gris clair brillant.



Plinthe 220x8 cm.

603.271.56 **17€**  
Dont éco-participation 0,07€

### VEDDINGE gris.



Plinthe 220x8 cm.

903.123.23 **17€**  
Dont éco-participation 0,12€

### VOXTORP beige clair brillant.



Plinthe 220x8 cm.

703.211.68 **20€**  
Dont éco-participation 0,12€

### VOXTORP motif noyer.



Plinthe 220x8 cm.

603.104.86 **20€**  
Dont éco-participation 0,12€

## Pieds et plinthes

### Pieds et plinthes FÖRBÄTTRA

Nos pieds et plinthes FÖRBÄTTRA sont adaptés à toutes nos portes et faces de tiroirs de finition blanche. Optez pour un modèle FÖRBÄTTRA de même teinte pour un look parfaitement uniforme.

FÖRBÄTTRA blanc cassé.



Plinthe 220x8 cm.

602.807.76 **17€**  
Dont éco-participation 0,12€



Plinthe décorative 220x8 cm.

302.613.07 **24€**  
Dont éco-participation 0,22€



Plinthe décorative avec découpe  
66x8 cm.

402.930.77 **24€**  
Dont éco-participation 0,17€



Pied 8 cm.

902.613.09 **22€/2 pcs**  
Dont éco-participation 0,06€

FÖRBÄTTRA blanc.



Plinthe 220x8 cm.

403.275.05 **17€**  
Dont éco-participation 0,12€

FÖRBÄTTRA blanc brillant.



Plinthe 220x8 cm.

703.975.06 **20€**  
Dont éco-participation 0,12€

FÖRBÄTTRA blanc mat.



Plinthe 220x8 cm.

504.176.66 **20€**  
Dont éco-participation 0,12€

FÖRBÄTTRA gris foncé.



Plinthe 220x8 cm.

804.541.10 **20€**  
Dont éco-participation 0,12€

## Pieds



**METOD pied**, 8 cm, 4 pcs. Complément possible :  
plinthe.

402.055.99 **8€**  
Dont éco-participation 0,04€



**CAPITA pied**, 8 cm, 4 pcs.

Acier inoxydable 302.443.46 **6€**  
Blanc 402.443.41 **6€**  
Dont éco-participation 0,06€



**CAPITA pied**, 16 cm, 4 pcs.

Acier inoxydable 102.678.95 **9€**  
Dont éco-participation 0,06€



**UTBY pied**, 8 cm, 2 pcs.

Acier inoxydable 902.443.34 **15€**  
Dont éco-participation 0,11€



**UTBY pied**, acier inoxydable.

90 cm 801.175.48 **16€**  
Dont éco-participation 0,11€  
105 cm 201.175.51 **20€**  
Dont éco-participation 0,11€





# Éclairage et son

## Une cuisine lumineuse

L'éclairage est un aspect essentiel dans une cuisine. Voilà pourquoi nous proposons quatre séries d'éclairages intégrés, parfaitement dimensionnés pour nos armoires. Ces éclairages sont tous dotés de LED, qui consomment près de 85% d'électricité en moins et durent 20 fois plus longtemps qu'une ampoule à incandescence. Un éclairage intégré en cuisine est un excellent moyen de mettre en valeur sa vaisselle derrière des portes vitrées ou dans des tiroirs. Et un bon éclairage met également en valeur les portes des armoires, le plan de travail et les revêtements muraux.

Vous allez apprécier encore davantage votre cuisine grâce à la télécommande TRÅDFRI, qui permet d'allumer et d'éteindre la lumière, mais aussi d'en régler l'intensité. Autre solution : la passerelle et l'appli IKEA Home Smart permettent de piloter tous les éclairages à l'aide d'un smartphone. Nous avons appelé ce système « l'éclairage connecté IKEA ».

Tout comme la lumière, le son a la capacité d'influencer votre humeur. Son et lumière sont tous les deux primordiaux pour créer l'ambiance parfaite chez vous. Ils sont également tous deux très personnels : le volume, la luminosité, le type de lumière ou de musique, à chacun sa préférence. Le son, comme la lumière, a aussi une importance culturelle et sociale : il permet de rapprocher les gens.



### INSTALLATION

Si vous le souhaitez, nous nous chargeons de l'installation des éclairages dans le cadre de notre service d'installation de cuisine. Voir **page 04**.



**Le son** a la capacité d'influencer l'ambiance chez vous. A tel point que transformer une journée maussade en une belle journée est possible avec votre morceau préféré.



**Les éclairages de tiroir** aident à trouver rapidement ce que vous cherchez, même au cœur de la nuit. L'ouverture du tiroir allume la lumière, automatiquement.



**Les spots** produisent une lumière concentrée, idéale pour éclairer de petites zones, ainsi que l'intérieur d'un élément vitré.



**Les éclairages de plan de travail** doivent vous fournir toute la lumière nécessaire à vos activités en cuisine.



**Les éclairages d'armoire** illuminent les portes vitrées et créent un éclairage d'ambiance dans la cuisine.

## Luminaires pour METOD

## Série OMLOPP



Peu encombrants, les éléments OMLOPP s'installent d'autant plus aisément que chacun a son propre câble à brancher sur le transformateur électrique.



**OMLOPP éclairage de plan de travail LED.** Adapté aux différentes tailles d'éléments de cuisine, faible encombrement. À compléter avec le transformateur électrique TRÅDFRI et le cordon d'alimentation FÖRNIMMA, vendus séparément. Durée de vie des LED : env. 25 000 heures. Intensité lumineuse réglable grâce au variateur sans fil TRÅDFRI et à la passerelle TRÅDFRI.

Blanc	40 cm, 4,1W, 250lm	302.452.18	<b>30€</b>
	60 cm, 5,4W, 375lm	302.452.23	<b>40€</b>
	80 cm, 7,4W, 500lm	102.452.24	<b>50€</b>
Dont éco-participation 0,10€			



**OMLOPP baguette lumineuse LED pour tiroir.** Tous les tiroirs d'une cuisine IKEA peuvent être dotés d'un éclairage qui vous aidera à trouver rapidement ce que vous cherchez, même au cœur de la nuit. L'ouverture et la fermeture du tiroir commande automatiquement l'éclairage.

À compléter avec le transformateur électrique TRÅDFRI et le cordon d'alimentation FÖRNIMMA, vendus séparément.

Couleur alu.	36 cm, 1,5W, 60lm	402.452.27	<b>25€</b>
	56 cm, 1,5W, 60lm	002.452.29	<b>30€</b>
	76 cm, 3,0W, 120lm	802.452.30	<b>35€</b>
Dont éco-participation 0,10€			



**OMLOPP spot LED.** Fournit une lumière concentrée, idéale pour de petites zones. À compléter avec le transformateur électrique TRÅDFRI et le cordon d'alimentation FÖRNIMMA, vendus séparément. Intensité lumineuse réglable grâce au variateur sans fil TRÅDFRI et à la passerelle TRÅDFRI. Compatible avec la série UTRUSTA. S'installe dans son boîtier ou s'intègre à une moulure. Ø6,8 cm.

Couleur alu.	1,4W, 65lm	502.329.60	<b>15€</b>
Noir	1,4W, 65lm	202.771.82	<b>15€</b>
Blanc	1,4W, 65lm	702.451.79	<b>15€</b>
Dont éco-participation 0,10€			

## Série IRSTA



**IRSTA éclairage de plan de travail LED.** Modules d'éclairage LED de conception moderne et très minces. Recouvrent toute la face inférieure de l'élément mural, éclairant le plan de travail de manière uniforme. À compléter avec le transformateur électrique TRÅDFRI et le cordon d'alimentation FÖRNIMMA, vendus séparément. Intensité réglable avec le variateur d'intensité sans fil TRÅDFRI et la passerelle TRÅDFRI, vendus séparément.

40 cm	4,5W, 300lm	104.069.43	<b>40€</b>
60 cm	7,0W, 450lm	204.069.47	<b>60€</b>
80 cm	8,5W, 600lm	404.069.51	<b>80€</b>
Dont éco-participation 0,10€			

## Série STRÖMLINJE



**STRÖMLINJE LED éclairage plan travail à LED.** S'adapte à la taille de votre élément de cuisine avec un design sobre et une installation facile. À compléter avec le transformateur électrique TRÅDFRI et le cordon d'alimentation FÖRNIMMA, vendu séparément. Intensité réglable avec le variateur d'intensité sans fil TRÅDFRI et la passerelle TRÅDFRI, vendu séparément. Blanc

20 cm	3W, 170lm	903.339.95	<b>20€</b>
40 cm	5W, 300lm	803.430.42	<b>40€</b>
60 cm	8W, 500lm	003.430.41	<b>60€</b>
Dont éco-participation 0,10€			

De conception moderne, les modules d'éclairage IRSTA sont très minces et recouvrent toute la face inférieure de l'élément murale, éclairant le plan de travail de manière uniforme.

L'éclairage pour plan de travail STRÖMLINJE s'installe facilement. Chaque éclairage peut se connecter directement à un autre grâce à 2 petits connecteurs, ce qui permet de garder les câbles bien rangés.

## Luminaire pour KNOXHULT



Conçu pour être utilisé avec la cuisine KNOXHULT mais peut être utilisé dans n'importe quelle pièce, en intérieur exclusivement (salle de jeu, salle de bain...) Vous pouvez connecter plusieurs unités d'éclairage de plan de travail SLAGSIDA par un électricien. Variation d'intensité en deux temps.



**SLAGSIDA LED éclairage plan travail à LED.** Équipé d'une prise électrique pour pouvoir facilement l'installer vous-même. Blanc

40 cm	5.3W, 320lm	804.000.61	<b>14,99€</b>
60 cm	6.6W, 480lm	003.428.57	<b>19,99€</b>
Dont éco-participation 0,20€			

## Éclairage d'armoire



Les éclairages d'armoire illuminent les portes vitrées et créent un éclairage d'ambiance dans la cuisine. Les éclairages d'armoire URSHULT et LINDSHULT sont tous dotés de LED, source lumineuse économique se pilotant à l'aide du variateur sans fil et de la passerelle TRÅDFRI.



**URSHULT éclairage d'armoire LED.** Fournit une lumière concentrée, idéale pour éclairer de petites zones. À compléter avec le transformateur électrique TRÅDFRI et le câble d'alimentation FÖRNIMMA. Intensité lumineuse réglable grâce au variateur sans fil TRÅDFRI et à la passerelle TRÅDFRI, vendus séparément.

Nickelé	2W, 100lm	302.604.02	<b>17,99€</b>
Dont éco-participation 0,10€			



**LINDSHULT éclairage d'armoire LED.** Fournit une lumière concentrée, idéale pour éclairer de petites zones. À compléter avec le transformateur électrique TRÅDFRI et le câble d'alimentation FÖRNIMMA. Intensité lumineuse réglable grâce au variateur sans fil TRÅDFRI et à la passerelle TRÅDFRI, vendus séparément.

Nickelé	2W, 80lm	102.604.36	<b>22,99€</b>
Dont éco-participation 0,10€			

## Luminaire pour ENHET

### Série SKYDRAG



Le kit d'éclairage SKYDRAG est conçu pour la série ENHET. Parfait à la fois comme éclairage de plan de travail et pour créer une ambiance dans la cuisine. Avec le transformateur TRÅDFRI et le variateur d'intensité sans fil, vous pouvez facilement allumer, éteindre et atténuer votre éclairage.



**SKYDRAG baguette lumineuse LED plan de travail/ armoire,** avec capteur et variation d'intensité.

<b>40 cm</b>		
Blanc	504.395.88	<b>15€</b>
Anthracite	904.396.28	<b>15€</b>
Dont éco-participation 0,10€		
<b>60 cm</b>		
Blanc	304.395.89	<b>25€</b>
Anthracite	304.396.12	<b>25€</b>
Dont éco-participation 0,10€		
<b>80 cm</b>		
Blanc	104.395.90	<b>35€</b>
Dont éco-participation 0,10€		

L'éclairage crée une atmosphère dans la maison et facilite la vie quotidienne. Cette baguette d'éclairage LED est spécialement conçue pour la série ENHET, mais est bien sûr tout aussi facile à installer dans une cuisine existante.



**Pour ENHET 100, 101, 103**  
SKYDRAG/TRÅDFRI kit 1 et 2  
Anthracite 093.856.49 **51,99€**  
Blanc 093.856.54 **51,99€**  
Dont éco-participation 0,37€



**Pour ENHET 102, 104, 105, 106, 111, 112**  
SKYDRAG/TRÅDFRI kit 3 et 4  
Anthracite 493.856.52 **86,99€**  
Blanc 993.856.64 **86,99€**  
Dont éco-participation 0,47€



**Pour ENHET 109, 115, 117, 500, 501, 502**  
SKYDRAG/TRÅDFRI kit 5 et 6  
Anthracite 993.856.59 **136,99€**  
Blanc 393.856.62 **136,99€**  
Dont éco-participation 0,67€



**Pour ENHET 110, 118, 503**  
SKYDRAG/TRÅDFRI kit 7 et 8  
Anthracite 893.856.69 **111,99€**  
Blanc 393.856.57 **111,99€**  
Dont éco-participation 0,57€



**Pour ENHET 107, 113**  
SKYDRAG/TRÅDFRI kit 9 et 10  
Anthracite 893.856.50 **91,99€**  
Blanc 393.856.43 **91,99€**  
Dont éco-participation 0,57€



**Pour ENHET 108, 119**  
SKYDRAG/TRÅDFRI kit 11 et 12  
Anthracite 693.856.51 **96,99€**  
Blanc 693.856.65 **96,99€**  
Dont éco-participation 0,67€



**Pour ENHET 116, 506**  
SKYDRAG/TRÅDFRI kit 14 et 15  
Anthracite 593.856.61 **116,99€**  
Blanc 593.856.56 **116,99€**  
Dont éco-participation 0,67€



**Pour ENHET 120**  
SKYDRAG/TRÅDFRI kit 16 et 17  
Anthracite/blc 293.856.48 **151,99€**  
Blanc 793.856.55 **151,99€**  
Dont éco-participation 0,77€



**Pour ENHET 121, 504, 507**  
SKYDRAG/TRÅDFRI kit 18 et 19  
Anthracite 193.856.63 **56,99€**  
Blanc 493.856.47 **56,99€**  
Dont éco-participation 0,47€



**Pour ENHET 122**  
SKYDRAG/TRÅDFRI kit 20 et 21  
Anthracite 193.856.58 **101,99€**  
Blanc 793.856.60 **101,99€**  
Dont éco-participation 0,57€



**Pour ENHET 505**  
SKYDRAG/TRÅDFRI kit 22 et 23  
Anthracite 493.856.66 **126,99€**  
Blanc 893.856.45 **126,99€**  
Dont éco-participation 0,87€



**Pour ENHET 508**  
SKYDRAG/TRÅDFRI kit 24 et 25  
Anthracite 093.856.68 **81,99€**  
Blanc 293.856.67 **81,99€**  
Dont éco-participation 0,57€



**Pour ENHET 114, 123**  
SKYDRAG/TRÅDFRI kit 26 et 27  
Anthracite/blc 293.856.53 **116,99€**  
Blanc 193.856.44 **116,99€**  
Dont éco-participation 0,67€



## Série TRÅDFRI



La passerelle TRÅDFRI vous permet de piloter tous les éclairages branchés sur un transformateur électrique TRÅDFRI par le biais de l'appli IKEA Home Smart ou de votre assistant vocal. Créez différentes ambiances avec d'autres articles de la gamme maison connectée IKEA. Pour plus d'infos, [www.IKEA.com/fr](http://www.IKEA.com/fr)



**TRÅDFRI variateur d'intensité sans fil.** Pour régler l'intensité de l'éclairage connecté TRÅDFRI sans installation filaire.

Blanc	704.085.95	<b>5,99€</b>
Dont éco-participation 0,15€		



**TRÅDFRI passerelle.** La passerelle et l'appli IKEA Home Smart vous permettent de piloter individuellement chaque source lumineuse et de créer différentes configurations d'éclairage, à l'aide de l'appli IKEA Home Smart ou d'un assistant vocal de type Apple HomeKit, Amazon Alexa ou Google Assistant.

Blanc	403.378.06	<b>32,99€</b>
Dont éco-participation 0,10€		



**FÖRNIMMA câble de raccordement.** Pour raccordement au transformateur électrique TRÅDFRI. Permet d'allumer/éteindre avec un seul interrupteur.

3,5 m	503.946.98	<b>7€</b>
Dont éco-participation 0,10€		



**TRÅDFRI transformateur électrique.** À compléter par le cordon d'alimentation électrique FÖRNIMMA, vendu séparément. Compatible avec le variateur sans fil TRÅDFRI et la passerelle TRÅDFRI.

Max. 10W	503.561.87	<b>15€</b>
Max. 30W	603.426.56	<b>25€</b>
Dont éco-participation 0,10€		



**FÖRNIMMA câble de liaison.** Permet de raccorder entre eux plusieurs transformateurs électriques TRÅDFRI, par ex. entre deux éléments d'armoire murale, avec un seul raccordement au secteur.

L 2 m	303.946.99	<b>5€</b>
Dont éco-participation 0,02€		

## SYMFONISK enceintes



Le son est un amplificateur d'ambiance qui rassemble les gens, comme la lumière. Le son et la lumière sont des éléments indispensables lorsqu'il s'agit de créer l'atmosphère adéquate. Ces enceintes sont le fruit d'une collaboration entre IKEA et Sonos, ce qui permet une intégration facile avec d'autres produits Sonos. Si vous souhaitez un son stéréo, vous pouvez acheter deux enceintes identiques. Vous pouvez également utiliser deux enceintes identiques en tant qu'enceintes arrière pour un système Home Cinéma Sonos.

SONOS



**SYMFONISK enceinte étagère Wi-Fi.** Placez l'enceinte horizontalement ou verticalement, ou fixez-la sur le mur pour l'utiliser comme étagère. Elle vous permet d'optimiser votre espace, tout en offrant un son puissant dans la pièce. Fixation murale vendue séparément.

Blanc	304.352.04	<b>99,95 €</b>
Noir	503.575.54	<b>99,95 €</b>
Dont DEEE 0,50€		



**SYMFONISK crochet pour enceinte.** Grâce à ce crochet, vous pouvez facilement suspendre l'enceinte à la barre support KUNGSFORS ou FINTORP afin de ne pas encombrer votre espace de travail.

Noir	504.443.25	<b>6,99 €</b>
Dont DEEE 0,02€		



**SYMFONISK télécommande audio.** Avec cette télécommande audio, vous contrôlez l'enceinte SYMFONISK et les autres enceintes Sonos dans toute la maison. Il vous faut une passerelle TRÅDFRI (vendue séparément) et l'appli IKEA Home smart pour que la télécommande fonctionne.

Blanc	603.704.80	<b>14,99 €</b>
Noir	404.337.80	<b>14,99 €</b>
Dont DEEE 0,10€		



Téléchargez l'application Sonos pour configurer vos enceintes SYMFONISK et écoutez en streaming de la musique depuis n'importe quel appareil : smartphone, tablette ou ordinateur. Quand vos amis viennent chez vous, il leur suffit de télécharger l'application pour jouer au DJ.

# Plans de travail

La cuisine est le cœur de votre maison, un havre de paix pour toute la famille. Son « fonctionnement » et son esthétique sont deux facteurs importants. Si les portes et faces de tiroirs sont le principal élément à prendre en compte en rénovation, il faut savoir que le plan de travail joue énormément sur le look global. Mais un plan de travail adapté ne détermine pas seulement le look de la cuisine : il influence aussi sa fonctionnalité. Le choix d'un plan de travail repose sur de nombreux critères : style, durabilité, entretien, mode vie, coût, etc. Nous proposons des plans de travail prédécoupés ainsi que sur mesure, dans de nombreux matériaux durables, en différentes finitions et épaisseurs. Chaque surface a ses caractéristiques uniques, dont différents niveaux de résistance à l'eau, à l'usure et à la chaleur.

## Choisir son plan de travail:

### 01

Quel est votre budget? Une belle cuisine ne coûte pas nécessairement une fortune. Nous avons des plans de travail dans de nombreux matériaux et styles, prédécoupés et sur mesure – parfaitement adaptés à vos goûts, à vos besoins et à vos moyens.

### 02

Quel type de matériau préférez-vous? Le choix du matériau dépend de la robustesse recherchée ainsi que de l'importance que vous accordez à l'esthétique, particulièrement par rapport au reste des éléments de la cuisine.

### 03

Les plans de travail sur mesure sont parfaitement adaptés à la configuration de la cuisine: vous définissez la longueur et la profondeur exactes, ainsi que les découpes pour l'évier, le robinet et la table de cuisson. Nous avons des plans de travail prédécoupés de différentes dimensions. Vous les emportez le jour même et les découpez vous-même à la longueur voulue.

#### Faits pour durer

Durant la phase de test, nous soumettons nos plans de travail à tout ce qu'ils pourraient subir dans votre cuisine : liquides, huile, vapeur, chaleur, chocs et rayures. Et une fois certains que le produit y résistera, nous le garantissons.

**25**  
ans  
Garantie  
GRATUITE

Tous nos plans de travail bénéficient d'une garantie gratuite de 25 ans. Plus de détails [page 114](#).



## Matériaux

### Stratifié

Les plans de travail en stratifié sont solides, abordables et faciles d'entretien, et existent dans toute une palette de couleurs et de styles. Ce type de finition est une solution pratique: les projections et taches de graisse se nettoient d'un coup d'éponge, et le plan de travail reste beau au fil du temps.

### Bois massif

La couleur naturelle et les veines du bois donnent un cachet chaleureux à votre cuisine et font de chaque plan de travail une pièce unique. Les variations normales de couleur, de texture et d'apparence s'expliquent par la taille et l'âge de l'arbre. Elles donnent sa personnalité spécifique au plan de travail. Les plans de travail en bois sont robustes et peuvent être poncés et traités si nécessaire.

### Quartz

Le quartz est l'un des matériaux naturels les plus durs. On en fait des plans de travail à la surface extrêmement durable et résistante aux rayures. Lisse et non poreuse, cette surface est en outre facile à nettoyer.

### Placage bois

Les plans de travail placage bois comportent une couche supérieure de bois ayant toutes les qualités du bois massif, renforcée par la technologie moderne. Elles sont fabriquées avec une couche de bois massif de 3 mm enveloppée sur un panneau de particules. Cela augmente la stabilité et les rend moins susceptibles de se diviser ou de craquer. Ils peuvent être poncés légèrement afin d'enlever les éraflures mineures, ils garderont leur beauté naturelle au fil des années.

## Plans de travail stratifiés de 2,8 cm d'épaisseur



Nous proposons des plans de travail prédécoupés ainsi que sur mesure. Faites votre choix parmi les nombreux styles et coloris pour élaborer le look parfait. Vous pouvez faire couper à la longueur voulue nos plans de travail prédécoupés. La finition des chants peut se faire à l'aide des deux couvre-chants fournis.

Dans le cas d'un plan de travail sur mesure, vous choisissez la profondeur et la longueur (maximum 4 m sans les joints).



LILLTRÅSK plan de travail, blanc, P 63,5 cm.

À emporter tout de suite:		
186 cm	502.427.23	27€
246 cm	902.427.21	39€
Dont éco-participation 2,00€		



EKBÄCKEN plan de travail, double-face, blanc avec chant blanc, P 63,5 cm.

À emporter tout de suite:		
186 cm	402.913.42	39€
246 cm	202.913.43	49€
Dont éco-participation 2,00€		
<b>Sur mesure:*</b>		
 45,1-63,5 cm prix à partir de 59€/m		
Dont éco-participation 1,30€		



EKBÄCKEN plan de travail, blanc brillant.

<b>Sur mesure:*</b>		
 45,1-63,5 cm prix à partir de 79€/m		
Dont éco-participation 2,00€		



EKBÄCKEN plan de travail, stratifié, blanc cassé.

<b>Sur mesure:*</b>		
 45,1-63,5 cm prix à partir de 59€/m		
Dont éco-participation 1,30€		

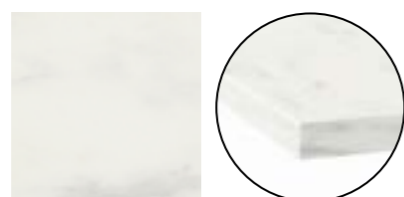

EKBÄCKEN plan de travail, motif marbre blanc, P 63,5 cm.

À emporter tout de suite:		
186 cm	703.356.22	39€
246 cm	003.356.25	49€
Dont éco-participation 2,00€		
<b>Sur mesure:*</b>		
 45,1-63,5 cm prix à partir de 59€/m		
Dont éco-participation 1,30€		

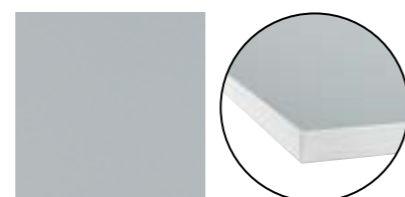

EKBÄCKEN plan de travail, double-face, gris clair avec chant blanc, P 63,5 cm.

À emporter tout de suite:		
186 cm	402.913.42	39€
246 cm	202.913.43	49€
Dont éco-participation 2,00€		
<b>Sur mesure:*</b>		
 45,1-63,5 cm prix à partir de 59€/m		
Dont éco-participation 1,30€		

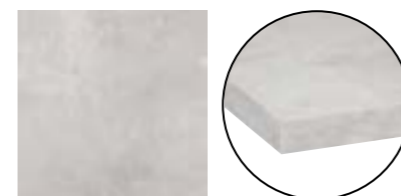

EKBÄCKEN plan de travail, motif béton gris clair, P 63,5 cm.

À emporter tout de suite:		
186 cm	303.954.39	39€
246 cm	503.954.43	49€
Dont éco-participation 2,00€		
<b>Sur mesure:*</b>		
 45,1-63,5 cm prix à partir de 59€/m		
Dont éco-participation 1,30€		

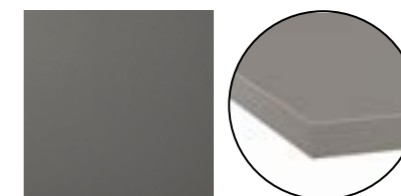

EKBÄCKEN plan de travail, stratifié, gris foncé.

<b>Sur mesure:*</b>		
 45,1-63,5 cm prix à partir de 59€/m		
Dont éco-participation 1,30€		

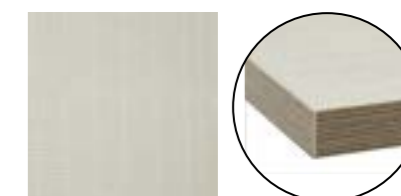

EKBÄCKEN plan de travail, mat beige à motifs stratifié, P 63,5 cm.

À emporter tout de suite:		
186 cm	003.971.85	39€
246 cm	203.971.89	49€
Dont éco-participation 2,00€		
<b>Sur mesure:*</b>		
 45,1-63,5 cm prix à partir de 59€/m		
Dont éco-participation 1,30€		



EKBÄCKEN plan de travail, motif frêne, P 63,5 cm.

À emporter tout de suite:		
186 cm	503.376.17	39€
246 cm	903.376.20	49€
Dont éco-participation 2,00€		
<b>Sur mesure:*</b>		
 45,1-63,5 cm prix à partir de 59€/m		
Dont éco-participation 1,30€		

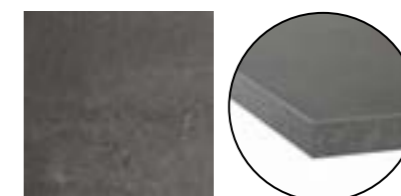

EKBÄCKEN plan de travail, motif béton, P 63,5 cm.

À emporter tout de suite:		
186 cm	203.356.48	39€
246 cm	603.356.51	49€
Dont éco-participation 2,00€		
<b>Sur mesure:*</b>		
 45,1-63,5 cm prix à partir de 59€/m		
Dont éco-participation 1,30€		

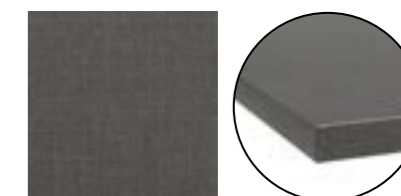

EKBÄCKEN plan de travail, motif lin gris foncé, P 63,5 cm.

<b>Sur mesure:*</b>		
 45,1-63,5 cm prix à partir de 59€/m		
Dont éco-participation 1,30€		

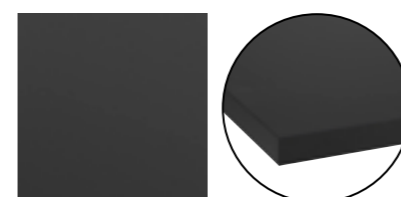

EKBÄCKEN plan de travail, motif mat anthracite, P 63,5 cm.

À emporter tout de suite:		
186 cm	004.090.13	69€
246 cm	104.090.17	89€
<b>Sur mesure:*</b>		
 45,1-63,5 cm prix à partir de 99€/m		
Dont éco-participation 1,30€		

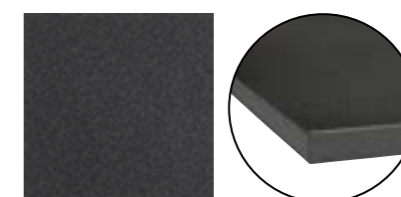

EKBÄCKEN plan de travail, motif pierre noir, P 63,5 cm.

À emporter tout de suite:		
186 cm	302.743.62	39€
246 cm	902.743.64	49€
Dont éco-participation 2,00€		
<b>Sur mesure:*</b>		
 45,1-63,5 cm prix à partir de 59€/m		
Dont éco-participation 1,30€		



Dessinez votre plan de travail sur mesure et voyez instantanément son prix grâce à notre calculateur sur [www.IKEA.com/fr](http://www.IKEA.com/fr)



## Plans de travail stratifiés de 3,8 cm d'épaisseur



Nous proposons des plans de travail prédécoupés ainsi que sur mesure. Faites votre choix parmi les nombreux styles et coloris pour élaborer le look parfait. Vous pouvez faire couper à la longueur voulue nos plans de travail prédécoupés. La finition des chants peut se faire à l'aide des deux couvre-chants fournis.

Dans le cas d'un plan de travail sur mesure, vous choisissez la profondeur et la longueur (maximum 4 m sans les joints).

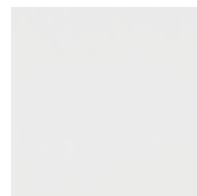

SÅLJAN plan de travail, blanc, P 63,5 cm.

**À emporter tout de suite:**

186 cm	502.022.08	<b>45€</b>
Dont éco-participation 2,00€		
246 cm	602.022.17	<b>59€</b>
Dont éco-participation 2,80€		

**Sur mesure:\***  
 45,1-63,5 cm prix à partir de **69€/m**

Dont éco-participation 1,30€

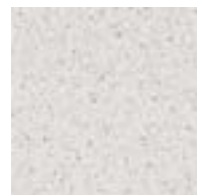

SÅLJAN plan de travail, blanc motif pierre, stratifié, P 63,5 cm.

**À emporter tout de suite:**

186 cm	502.830.54	<b>45€</b>
Dont éco-participation 2,00€		
246 cm	202.830.55	<b>59€</b>
Dont éco-participation 2,80€		

**Sur mesure:\***  
 45,1-63,5 cm prix à partir de **69€/m**

Dont éco-participation 1,30€



SÅLJAN plan de travail, motif aluminium.

**Sur mesure:\***  
 45,1-63,5 cm prix à partir de **69€/m**

Dont éco-participation 1,30€

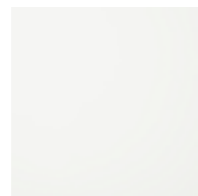

SÅLJAN plan de travail, blanc brillant.

**Sur mesure:\***  
 45,1-63,5 cm prix à partir de **89€/m**

Dont éco-participation 1,30€

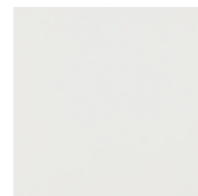

HÅLLESTAD plan de travail, double-face, blanc avec chant motif métal, P 63,5 cm.

**À emporter tout de suite:**

186 cm	902.269.00	<b>59€</b>
Dont éco-participation 2,00€		
246 cm	302.269.03	<b>79€</b>
Dont éco-participation 2,80€		

**Sur mesure:\***  
 45,1-63,5 cm prix à partir de **79€/m**

Dont éco-participation 1,30€



SÅLJAN plan de travail, motif minéral gris claire, stratifié, P 63,5 cm.

**À emporter tout de suite:**

186 cm	503.972.01	<b>45€</b>
Dont éco-participation 2,00€		
246 cm	603.972.05	<b>59€</b>
Dont éco-participation 2,80€		

**Sur mesure:\***  
 45,1-63,5 cm prix à partir de **69€/m**

Dont éco-participation 1,30€

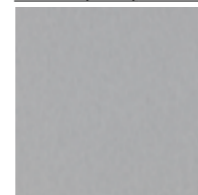

HÅLLESTAD plan de travail, double-face, motif aluminium avec chant motif métal, P 63,5 cm.

**À emporter tout de suite:**

186 cm	902.269.00	<b>59€</b>
Dont éco-participation 2,00€		
246 cm	302.269.03	<b>79€</b>
Dont éco-participation 2,80€		

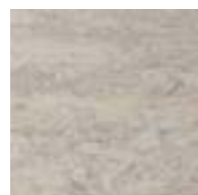

SÅLJAN plan de travail, beige motif pierre, stratifié, P 63,5 cm.

**À emporter tout de suite:**

186 cm	404.391.26	<b>45€</b>
Dont éco-participation 2,00€		
246 cm	604.391.30	<b>59€</b>
Dont éco-participation 2,80€		

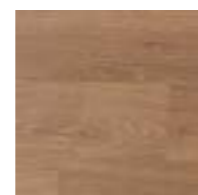

SÅLJAN plan de travail, motif chêne, stratifié, P 63,5 cm.

**À emporter tout de suite:**

186 cm	604.391.73	<b>45€</b>
Dont éco-participation 2,00€		
246 cm	804.392.09	<b>59€</b>
Dont éco-participation 2,80€		

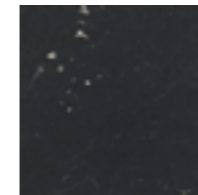

SÅLJAN plan de travail, motif marbre noir, P 63,5 cm.

**À emporter tout de suite:**

186 cm	203.356.86	<b>45€</b>
Dont éco-participation 2,00€		
246 cm	003.356.87	<b>59€</b>
Dont éco-participation 2,80€		

**Sur mesure:\***  
 45,1-63,5 cm prix à partir de **69€/m**

Dont éco-participation 1,30€

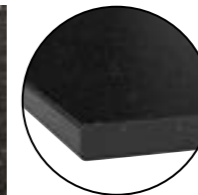

SÅLJAN plan de travail, motif minéral noir, P 63,5 cm.

**À emporter tout de suite:**

186 cm	702.022.07	<b>45€</b>
Dont éco-participation 2,00€		
246 cm	702.022.12	<b>59€</b>
Dont éco-participation 2,80€		

**Sur mesure:\***  
 45,1-63,5 cm prix à partir de **69€/m**

Dont éco-participation 1,30€

## Plans de travail stratifiés de 7,7 cm d'épaisseur



Nos plans de travail sont réalisés sur mesure pour s'adapter à votre cuisine. C'est vous qui choisissez la profondeur et la longueur (maximum 4 m sans les joints).

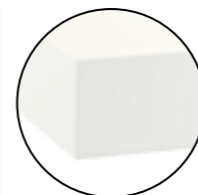
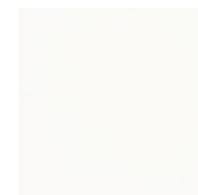

DEJE plan de travail, blanc.

**Sur mesure:\***  
 45,1-63,5 cm prix à partir de **239€/m**

Dont éco-participation 2,00€

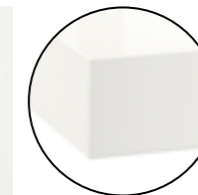
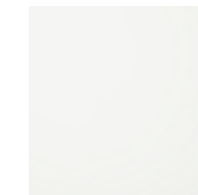

DEJE plan de travail, blanc brillant.

**Sur mesure:\***  
 45,1-63,5 cm prix à partir de **259€/m**

Dont éco-participation 2,00€



Dessinez votre plan de travail sur mesure et voyez instantanément son prix grâce à notre calculateur sur [www.IKEA.com/fr](http://www.IKEA.com/fr)

## Les différentes essences

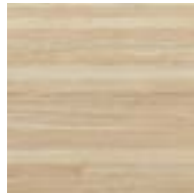

### Frêne

Le frêne est un bois dur aux très belles veines. Souple et résistant à la fois, c'est un matériau qui se finit très bien. Il s'assombrit au fil des ans. Au naturel, il est lourd et très dense.

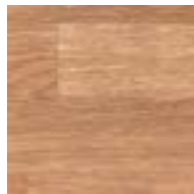

### Chêne

Essence très dure, lourde et durable, le chêne se reconnaît à sa teinte claire et à son veinage caractéristique. Il évolue d'un brun clair au brun-rouge profond et chatoyant qui fait sa renommée.



### Bouleau

Le bouleau est une essence au grain fin, de teinte claire satinée qui fonce avec le temps. Nœuds et duramen de couleur crème ou brun clair donnent au plan de travail un aspect naturel caractéristique.

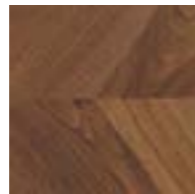

### Noyer

Le noyer est un bois relativement lourd, dur et résistant. Ses teintes naturelles, qui vont d'un brun clair à foncé, donnent un cachet chaleureux à votre cuisine. Le noyer s'éclaircit avec l'âge. Ses teintes sont variées et son veinage est décoratif.



### Hêtre

Le hêtre est un bois dur au veinage régulier. Matériau durable, il entre souvent dans la réalisation de meubles et de plans de travail. Exposé aux rayons du soleil, il se patine, passant peu à peu d'un rose pâle à un brun-rose. Les caractéristiques du hêtre sont la dureté, la solidité et la résistance aux chocs.



**STOCKARYD huile pour bois.** Pour l'intérieur. Protège le bois en surface et en profondeur, lui donnant un beau fini satiné.

500 ml 202.404.62 **9,90€**

## Plans de travail en bois massif

Plan de travail en bois massif : un matériau naturel et résistant qui crée une ambiance chaleureuse à la cuisine. Nous avons des plans de travail en bois massif à emporter immédiatement, ainsi que des modèles sur mesure à commander.



SKOGARP plan de travail, hêtre massif.

Sur mesure:\*

45,1-63,5x4 cm à partir de **229€/m**

Dont éco-participation 1,15€

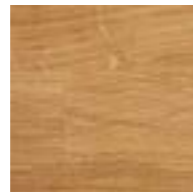

SKOGARP plan de travail, chêne massif.

Sur mesure:\*

45,1-63,5x4 cm à partir de **229€/m**

Dont éco-participation 1,15€



SKOGARP plan de travail, bouleau massif.

Sur mesure:\*

45,1-63,5x4 cm à partir de **229€/m**

Dont éco-participation 1,15€



Dessinez votre plan de travail sur mesure et voyez instantanément son prix grâce à notre calculateur sur **www.IKEA.com/fr**

## Plans de travail en placage bois

Naturel et durable, le bois crée une ambiance chaleureuse à la cuisine et rend chaque plan de travail unique. Il se patine avec le temps, et il suffit de le poncer pour lui conserver son bel aspect. Nos plans de travail bois se composent d'un panneau de particules revêtu d'une épaisseur de bois massif de 3 mm. Ils ont le toucher et l'apparence du bois massif. Cette technique permet de créer des styles uniques.

Qui plus est, elle utilise moins de bois, et est donc plus respectueuse de l'environnement. Ce type de plan de travail est par ailleurs moins sensible à l'humidité et ne nécessite qu'un entretien réduit. Ils sont prétraités avec une huile spéciale, ce qui vous évite d'avoir à les huiler tant que la surface n'a pas commencé à s'user. Nous avons des modèles à emporter immédiatement, et d'autres à commander sur mesure.



KARLBY plan de travail, bouleau. P 63,5

À emporter tout de suite:

186 cm	103.351.87	<b>79€</b>
Dont éco-participation 2,00€		
246 cm	003.351.97	<b>99€</b>
Dont éco-participation 2,80€		

Sur mesure:\*

45,1-63,5x3,8 cm à partir de **149€/m**

Dont éco-participation 1,30€



MÖLLEKULLA plan de travail, chêne. P 63,5

À emporter tout de suite:

186 cm	702.992.47	<b>119€</b>
Dont éco-participation 2,00€		
246 cm	502.992.48	<b>149€</b>
Dont éco-participation 2,80€		

Sur mesure:\*

45,1-63,5x3,8 cm à partir de **199€/m**

Dont éco-participation 1,30€

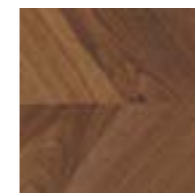

BARKABODA plan de travail, noyer. P 63,5

À emporter tout de suite:

186 cm	903.314.68	<b>199€</b>
Dont éco-participation 2,00€		
246 cm	503.314.70	<b>249€</b>
Dont éco-participation 2,80€		

Sur mesure:\*

45,1-63,5x3,8 cm à partir de **329€/m**

Dont éco-participation 1,30€



KARLBY plan de travail, hêtre. P 63,5

À emporter tout de suite:

186 cm	503.351.85	<b>79€</b>
Dont éco-participation 2,00€		
246 cm	403.351.95	<b>99€</b>
Dont éco-participation 2,80€		

Sur mesure:\*

45,1-63,5x3,8 cm à partir de **149€/m**

Dont éco-participation 1,30€



SKOGSÅ plan de travail, chêne. P 63,5

À emporter tout de suite:

186 cm	803.829.86	<b>199€</b>
Dont éco-participation 2,00€		
246 cm	003.829.90	<b>249€</b>
Dont éco-participation 2,80€		

Sur mesure:\*

45,1-63,5x3,8 cm à partir de **329€/m**

Dont éco-participation 1,30€

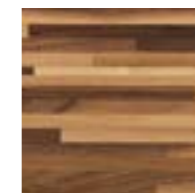

PINNARP plan de travail, noyer.

Sur mesure:\*

45,1-63,5x3,8 cm à partir de **229€/m**

Dont éco-participation 1,30€

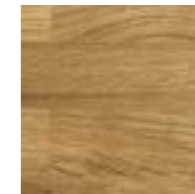

KARLBY plan de travail, chêne. P 63,5

À emporter tout de suite:

186 cm	703.351.89	<b>89€</b>
Dont éco-participation 2,00€		
246 cm	603.351.99	<b>109€</b>
Dont éco-participation 2,80€		

Sur mesure:\*

45,1-63,5x3,8 cm à partir de **159€/m**

Dont éco-participation 1,30€

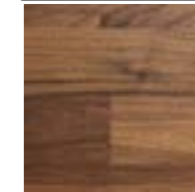

KARLBY plan de travail, noyer. P 63,5

À emporter tout de suite:

186 cm	303.351.91	<b>109€</b>
Dont éco-participation 2,00€		
246 cm	003.352.01	<b>129€</b>
Dont éco-participation 2,80€		

Sur mesure:\*

45,1-63,5x3,8 cm à partir de **179€/m**

Dont éco-participation 1,30€



PINNARP plan de travail, frêne. P 63,5

À emporter tout de suite:

186 cm	003.722.98	<b>149€</b>
Dont éco-participation 2,00€		
246 cm	003.723.02	<b>189€</b>
Dont éco-participation 2,80€		

Sur mesure:\*

45,1-63,5x3,8 cm à partir de **229€/m**

Dont éco-participation 1,30€

## Plans de travail en quartz



Ce type de plan de travail est fait sur mesure pour s'adapter à votre cuisine. C'est vous qui choisissez la profondeur et la longueur (maximum 3 m sans les joints). Il est proposé en deux versions : chant quartz assorti ou chant aluminium.

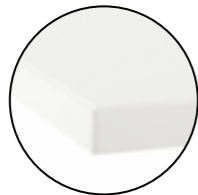

**OXSTEN plan de travail, blanc.**

*Sur mesure:\**

45,1-63,5x3,8 cm prix à partir de **399€/m**  
Dont éco-participation 2,00€

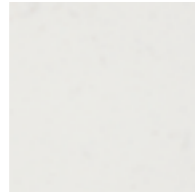

**OXSTEN plan de travail, motif marbre blanc.**

*Sur mesure:\**

45,1-63,5x3,8 cm prix à partir de **399€/m**  
Dont éco-participation 2,00€



**OXSTEN plan de travail, motif minéral blanc.**

*Sur mesure:\**

45,1-63,5x3,8 cm prix à partir de **399€/m**  
Dont éco-participation 2,00€



**OXSTEN plan de travail, motif pierre gris clair.**

*Sur mesure:\**

45,1-63,5x3,8 cm prix à partir de **399€/m**  
Dont éco-participation 2,00€

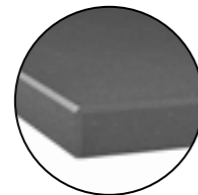
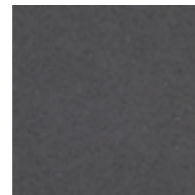

**OXSTEN plan de travail, motif pierre gris foncé.**

*Sur mesure:\**

45,1-63,5x3,8 cm prix à partir de **399€/m**  
Dont éco-participation 2,00€

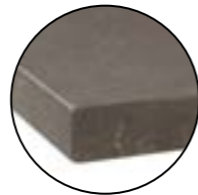

**OXSTEN plan de travail, motif marbre gris foncé mat.**

*Sur mesure:\**

45,1-63,5x3,8 cm prix à partir de **399€/m**  
Dont éco-participation 2,00€



**OXSTEN plan de travail, motif pierre noir.**

*Sur mesure:\**

45,1-63,5x3,8 cm prix à partir de **399€/m**  
Dont éco-participation 2,00€

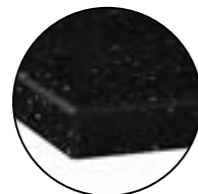

**OXSTEN plan de travail, motif pierre anthracite.**

*Sur mesure:\**

45,1-63,5x3,8 cm prix à partir de **399€/m**  
Dont éco-participation 2,00€

## Accessoires plan de travail

### Solution bar

Recevoir en cuisine ? Rien de plus simple avec la solution bar. Elle augmente la surface de travail et crée un coin sympa pour manger et se retrouver en famille ou entre amis.



**UTBY pied, acier inoxydable.** Les pieds UTBY réglables assurent la stabilité même sur un sol inégal.

86 cm	801.175.48	<b>16€</b>
Dont éco-participation 0,11€		
101,5 cm	201.175.51	<b>20€</b>
Dont éco-participation 0,11€		



**CAPITA console, acier inoxydable, 2 pcs.**

400.511.96	<b>19€</b>
Dont éco-participation 0,11€	



Créez une solution de barre élégante et obtenez plus d'espace de travail en la montant sur un plan de travail. Les tabourets de bar de 74 cm s'intègrent bien avec une solution de bar avec les consoles CAPITA.



## Accessoires plan de travail

### Finitions

Pour une finition parfaite entre mur et plan de travail.  
Empêche l'eau de s'infiltrer entre le mur et le plan de travail.



#### FIXA pare-vapeur, chromé.

Le pare-vapeur FIXA se fixe sur la face inférieure du plan de travail, au-dessus du lave-vaisselle, en barrière à l'humidité.

Chromé 043.750.85 **8,50€**  
Dont éco-participation 0,04€



#### FIXA console de soutien plan de travail

Acier zingué 702.746.28 **2,90€**  
Dont éco-participation 0,02€



#### OTTARP chant arrière. Pour plan de travail sur mesure en quartz.

Quartz 003.459.50 **69€/m**  
Dont éco-participation 0,12€

Pour une finition parfaite entre mur et plan de travail.  
Empêche l'eau de s'infiltrer entre le mur et le plan de travail.



#### FIXA chant arrière, gris. Comble l'espace entre le mur et le plan de travail. Convient pour tous les plans de travail IKEA. Pour de nombreux types de matériaux, notamment le carrelage.

402.460.38 **15€**  
Dont éco-participation 0,04€



#### FIXA baguette de finition. Pour raccord à angle droit de deux plans de travail. Uniquement pour plan de travail SÅLJAN à bords supérieurs et inférieurs arrondis. Crée une surface de travail plane.

63,5x1x1,8 cm 303.392.88 **2,99€**  
Dont éco-participation 0,02€



**STOCKARYD huile pour bois, d'intérieur.** Convient aux meubles en bois (traité ou non) utilisés à l'intérieur et aux plans de travail en bois massif. Cette huile pour bois pénètre en profondeur pour embellir le bois et le protéger de l'eau. Elle protège la surface qu'elle recouvre et lui donne un aspect lustré.

500 ml 202.404.62 **9,99€**

## Accessoires plan de travail



**PINNARP** plan de travail.  
frêne/plaqué, 186x3,8 cm.  
003.722.98  
(dont éco-participation 2,00€)

## Les avantages d'un plan de travail sur mesure

Votre plan de travail sur mesure est parfaitement adapté à la configuration de votre cuisine, avec le moins de joints possible. Vous définissez la longueur et la profondeur exactes de votre îlot de cuisine ou solution bar, ainsi que les dimensions des découpes de l'évier, du robinet et de la table de cuisson.



### Dessinez votre plan de travail sur mesure

Dessinez votre plan de travail et votre revêtement mural sur mesure, et voyez instantanément leur prix grâce à notre calculateur sur [www.IKEA.com/fr](http://www.IKEA.com/fr)



# Acheter un plan de travail et un revêtement mural sur mesure



## Du sur-mesure, comme vous le voulez

Notre calculateur en ligne vous aide en toute simplicité à dessiner votre plan de travail et votre revêtement mural sur mesure. Et il vous indique instantanément le coût estimatif de l'ensemble. Personnalisez votre cuisine : vous avez le choix entre des plans de travail, revêtements muraux et éviers de différents matériaux, styles et dimensions. De conception spécifique, notre calculateur vous permet de comparer très facilement les options et les prix.

Découvrez-le sur [www.IKEA.com/fr](http://www.IKEA.com/fr)

### 01

#### Matériau et coloris

Choisissez le matériau et le coloris. Plans de travail : bois, bois massif, stratifié ou quartz. Revêtements muraux : stratifié, quartz ou verre.

### 02

#### Chants du plan de travail

Choisissez la forme et le matériau des chants du plan de travail. Selon le matériau du plan de travail choisi, vous avez différentes possibilités.

### 03

#### Évier

Choisissez le modèle d'évier voulu, ainsi que le type d'installation : à poser ou sous plan.

### 04

#### Prise des mesures

Prenez les mesures de la zone d'installation, de manière à déterminer la taille et la forme du plan de travail. Si vous avez besoin d'aide pour cette tâche, notre service de prise de mesures se déplace chez vous.

### 05

#### Nous sommes à votre service

Dessinez votre plan de travail et votre revêtement mural sur mesure à l'aide de notre calculateur en ligne, ou bien demandez l'aide d'un collaborateur du département cuisines de votre magasin.

### 06

#### Commande

Pour commander votre plan de travail et votre revêtement mural sur mesure, faites appel à un collaborateur du département cuisines de votre magasin.

## Comment prendre les mesures pour le plan de travail

Commencer dans l'angle formé par les deux murs, en suivant l'un, puis l'autre, en partant du même point. Pour la profondeur, partir du mur. Penser à ajouter 1,5 cm pour le porte-à-faux. Pour un plan de travail non collé au mur (dans le cas d'un îlot de cuisine, par exemple), ajouter 3 cm pour les porte-à-faux.

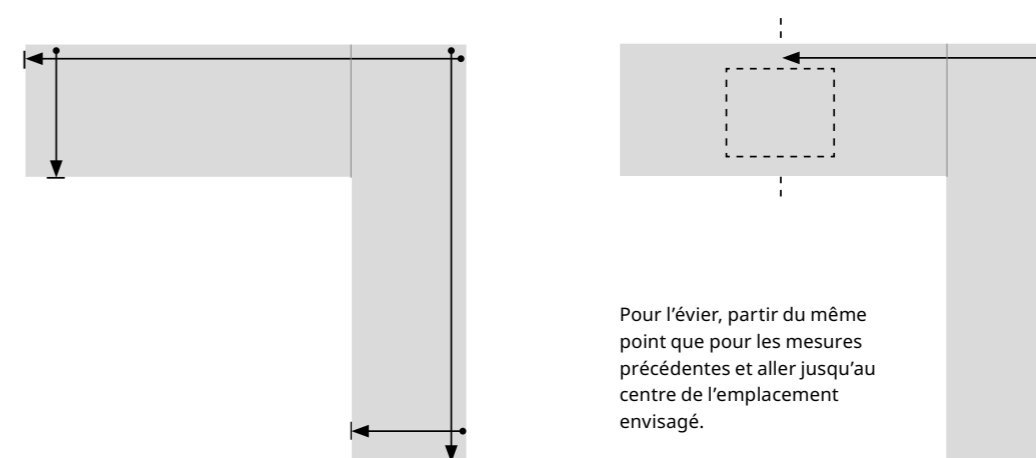

## Nous pouvons le faire pour vous

Vous avez envie d'un plan de travail sur mesure, mais ne voulez pas prendre vous-même les mesures? Nous pouvons nous rendre chez vous et établir un devis. Quand votre nouveau plan de travail est prêt, nous le livrons, nous l'installons, et nous repartons avec tous les emballages, que nous mettons au recyclage.



Prise de mesures



Livraison



Installation

Plus d'infos sur nos services à la **page 04** ou sur [www.IKEA.com/fr](http://www.IKEA.com/fr)



# Revêtements muraux

## Des murs qui collent à votre style!

Donnez un coup de jeune à votre cuisine à l'aide d'un revêtement mural qui apportera couleur et textures : c'est simple et rapide. Faciles d'entretien, nos revêtements protègent les murs des taches et des éclaboussures lorsque vous préparez le repas. Ils assurent une finition propre au niveau de la jonction entre mur et plan de travail, et permettent de compléter le look de la cuisine. Nous en avons de tous types, styles et matériaux, et certains sont même réversibles ! Envie d'une personnalisation poussée ? Choisissez un modèle sur mesure.

## Choisir son revêtement mural:

### 01

Quel est votre budget? Une belle cuisine ne coûte pas nécessairement une fortune. Nous proposons des revêtements muraux en toutes sortes de matériaux et styles, prédécoupés ainsi que sur mesure parfaitement adaptés à vos goûts, à vos besoins et à vos moyens.

### 02

Quel matériau et quel style ont votre préférence ? Le matériau du revêtement mural choisi est tout aussi important que son coloris. Le revêtement mural sera posé tout contre le plan de travail. Il convient donc de veiller à ce que matières et couleurs s'harmonisent bien.

### 03

Revêtement mural long ou court ? Haut ou bas ? À vous de choisir. Il peut faire la longueur du mur, monter jusqu'au ras des éléments muraux, voire jusqu'au plafond dans les zones libres (au-dessus de l'évier, de la table de cuisson).



## Matériaux

### Stratifié

Les projections et taches de graisse se nettoient d'un coup d'éponge, et le revêtement mural reste beau au fil du temps. Faites votre choix parmi les nombreux styles et coloris pour élaborer le look parfait.

### Quartz

Nos revêtements muraux quartz protègent les murs des taches et éclaboussures. Belle, bien lisse et durable, leur surface se nettoie aisément.

### Acrylique

Nos revêtements muraux acryliques protègent les murs des taches et éclaboussures. Leur surface mate et non poreuse est lisse et facile à nettoyer.

### Verre

Les panneaux muraux en verre sont faits de verre trempé à l'épreuve des éclats qui peut résister à des températures élevées sans se fissurer ou acquérir des marques ou des taches permanentes. Ils sont résistants à la chaleur, à l'eau, à la graisse et aux éclaboussures de nourriture, et peuvent être placés sur le mur derrière votre plan de travail de cuisine, également derrière des hobs de gaz. La surface brillante et lisse reflète la lumière très bien, est hygiénique et facile à nettoyer.

## Revêtements muraux à emporter tout de suite



Nos revêtements muraux LYSEKIL s'installent facilement, et vous pouvez les acheter et les emporter immédiatement. Il suffit de les couper à dimensions et de les fixer au mur suivant les instructions de pose.



**LYSEKIL baguette pour revêtement mural**, aluminium.

120x55,4 cm 803.351.17 **15€/pc**  
Dont éco-participation 0,06€

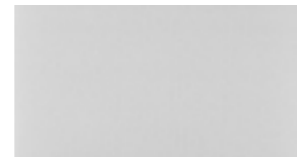

**LYSEKIL revêtement mural**, double face, motif béton blanc/gris clair.

119,6x55 cm 803.963.99 **29,95€**  
Dont éco-participation 0,12€

**LYSEKIL revêtement mural**, double face, couleur laiton/couleur acier inoxydable.

119,6x55 cm 203.351.20 **39,95€**  
Dont éco-participation 0,12€

**LYSEKIL revêtement mural**, double face, motif mosaïque, blanc/noir blanc.

119,6x55 cm 404.644.32 **29,95€**  
Dont éco-participation 0,12€

**LEKSTORP revêtement mural**, acier inoxydable.

60x66 cm 204.225.08 **39€/pc**  
Dont éco-participation 0,11€

## Revêtements muraux sur mesure

**Verre** Longueur maximale 300 cm, et hauteur maximale 120 cm, joints non compris. Épaisseur 0,6 cm.

Nos panneaux muraux en verre mesurent 6 mm d'épaisseur et sont conformes aux normes de sécurité. Le verre durci peut être soumis à 5 fois plus d'impact que le verre ordinaire et est résistant à la chaleur jusqu'à 220°C. Ils ne se cassent pratiquement jamais à cause de la chaleur, et sont même approuvés pour les cuisinières à gaz. Le verre peut être coupé à la taille et inclure des découpes pour les points d'alimentation. Contrairement aux carreaux de céramique, la surface plane est très facile à nettoyer car il n'y a pas de lacunes qui attirent la graisse. Leur look propre et simple se marie à n'importe quel style de cuisine.



**ISHULT revêtement mural sur mesure**, verre blanc.

**Sur mesure:\***  
prix 350€/m<sup>2</sup>  
Dont éco-participation 2,20€



**ISHULT revêtement mural sur mesure**, verre noir.

**Sur mesure:\***  
prix 350€/m<sup>2</sup>  
Dont éco-participation 2,20€

## Revêtements muraux sur mesure

Associez à votre plan de travail sur mesure un revêtement mural assorti parfaitement adapté à la configuration de la cuisine. Voir à la **page 56** pour en savoir plus sur les possibilités de réalisation sur mesure.

**Quartz** Longueur maximale 300 cm, et hauteur maximale 120 cm, joints non compris. Épaisseur 1,2 cm

Nos panneaux muraux à quartz offrent une qualité de quartz combinée à une durabilité élevée, une résistance aux taches, aux égratignures et à l'humidité ainsi qu'à un entretien facile. Pour une couleur parfaite et la combinaison de motifs, nos panneaux muraux de quartz sont fabriqués à partir du même matériau de haute qualité que nos plan de travail à quartz.

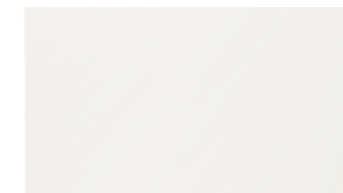

**RÅHULT revêtement mural sur mesure**, quartz blanc.

**Sur mesure:\***  
prix 399€/m<sup>2</sup>  
Dont éco-participation 3,50€



**RÅHULT revêtement mural sur mesure**, motif marbre blanc/quartz.

**Sur mesure:\***  
prix 399€/m<sup>2</sup>  
Dont éco-participation 3,50€



**RÅHULT revêtement mural sur mesure**, motif minéral blanc/quartz.

**Sur mesure:\***  
prix 399€/m<sup>2</sup>  
Dont éco-participation 3,50€



**RÅHULT revêtement mural sur mesure**, motif pierre gris clair/quartz.

**Sur mesure:\***  
prix 399€/m<sup>2</sup>  
Dont éco-participation 3,50€



**RÅHULT revêtement mural sur mesure**, motif pierre gris foncé/quartz.

**Sur mesure:\***  
prix 399€/m<sup>2</sup>  
Dont éco-participation 3,50€



**RÅHULT revêtement mural sur mesure**, quartz anthracite.

**Sur mesure:\***  
prix 399€/m<sup>2</sup>  
Dont éco-participation 3,50€



**RÅHULT revêtement mural sur mesure**, motif marbre gris foncé mat/quartz.

**Sur mesure:\***  
prix 399€/m<sup>2</sup>  
Dont éco-participation 3,50€



**RÅHULT revêtement mural sur mesure**, motif pierre noir/quartz.

**Sur mesure:\***  
prix 399€/m<sup>2</sup>  
Dont éco-participation 3,50€



Dessinez votre revêtement mural sur mesure et voyez instantanément son prix grâce à notre calculateur sur [www.IKEA.com/fr](http://www.IKEA.com/fr)

**Stratifié** Longueur maximale 300 cm, et hauteur maximale 120 cm, joints non compris. Épaisseur 1,6 cm.

Nos panneaux muraux stratifiés sont résistants aux éclaboussures d'eau, aux taches et à la graisse, ce qui en fait un choix de maintenance durable et faible. Ils peuvent être utilisés à travers la cuisine, sauf derrière les cuisinières à gaz. Pour une couleur parfaite et la combinaison de motifs, nos panneaux muraux stratifiés sont fabriqués à partir du même matériau de haute qualité que nos plan de travail stratifiés.



SIBBARP revêtement mural sur mesure, blanc/stratifié.

**Sur mesure:\***  
 prix 109€/m<sup>2</sup>  
 Dont éco-participation 1,30€

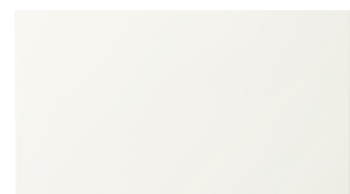

SIBBARP revêtement mural sur mesure, blanc cassé/stratifié.

**Sur mesure:\***  
 prix 109€/m<sup>2</sup>  
 Dont éco-participation 1,30€



SIBBARP revêtement mural sur mesure, motif marbre blanc/stratifié.

**Sur mesure:\***  
 prix 109€/m<sup>2</sup>  
 Dont éco-participation 1,30€



SIBBARP revêtement mural sur mesure, blanc brillant/stratifié.

**Sur mesure:\***  
 prix 125€/m<sup>2</sup>  
 Dont éco-participation 1,30€

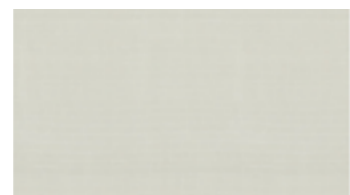

SIBBARP revêtement mural sur mesure, mat beige/stratifié.

**Sur mesure:\***  
 prix 109€/m<sup>2</sup>  
 Dont éco-participation 1,30€

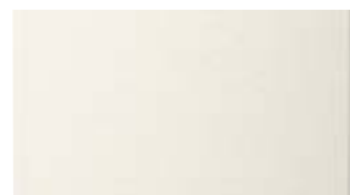

SIBBARP revêtement mural sur mesure, motif pierre blanc/stratifié.

**Sur mesure:\***  
 prix 109€/m<sup>2</sup>  
 Dont éco-participation 1,30€



SIBBARP revêtement mural sur mesure, beige motif pierre/stratifié.

**Sur mesure:\***  
 prix 109€/m<sup>2</sup>  
 Dont éco-participation 1,30€



SIBBARP revêtement mural sur mesure, gris clair/stratifié.

**Sur mesure:\***  
 prix 109€/m<sup>2</sup>  
 Dont éco-participation 1,30€

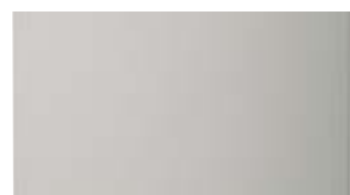

SIBBARP revêtement mural sur mesure, motif pierre gris clair/stratifié.

**Sur mesure:\***  
 prix 109€/m<sup>2</sup>  
 Dont éco-participation 1,30€

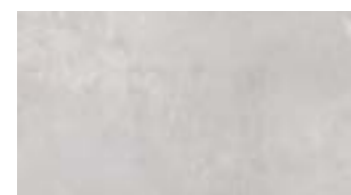

SIBBARP revêtement mural sur mesure, motif béton gris clair/stratifié.

**Sur mesure:\***  
 prix 109€/m<sup>2</sup>  
 Dont éco-participation 1,30€



SIBBARP revêtement mural sur mesure, motif aluminium/stratifié.

**Sur mesure:\***  
 prix 109€/m<sup>2</sup>  
 Dont éco-participation 1,30€



SIBBARP revêtement mural sur mesure, motif gris clair/minéral, stratifié.

**Sur mesure:\***  
 prix 109€/m<sup>2</sup>  
 Dont éco-participation 1,30€



SIBBARP revêtement mural sur mesure, motif frêne/stratifié.

**Sur mesure:\***  
 prix 109€/m<sup>2</sup>  
 Dont éco-participation 1,30€



SIBBARP revêtement mural sur mesure, motif chêne/stratifié.

**Sur mesure:\***  
 prix 109€/m<sup>2</sup>  
 Dont éco-participation 1,30€



SIBBARP revêtement mural sur mesure, motif lin gris foncé/stratifié.

**Sur mesure:\***  
 prix 109€/m<sup>2</sup>  
 Dont éco-participation 1,30€



SIBBARP revêtement mural sur mesure, motif pierre noir/stratifié.

**Sur mesure:\***  
 prix 109€/m<sup>2</sup>  
 Dont éco-participation 1,30€



SIBBARP revêtement mural sur mesure, motif béton/stratifié.

**Sur mesure:\***  
 prix 109€/m<sup>2</sup>  
 Dont éco-participation 1,30€



SIBBARP revêtement mural sur mesure, motif marbre noir/stratifié.

**Sur mesure:\***  
 prix 109€/m<sup>2</sup>  
 Dont éco-participation 1,30€



SIBBARP revêtement mural sur mesure, motif minéral noir/stratifié.

**Sur mesure:\***  
 prix 109€/m<sup>2</sup>  
 Dont éco-participation 1,30€



SIBBARP revêtement mural sur mesure, motif mat anthracite.

**Sur mesure:\***  
 prix 109€/m<sup>2</sup>  
 Dont éco-participation 1,30€



SIBBARP revêtement mural sur mesure, motif marbre gris foncé/stratifié.

**Sur mesure:\***  
 prix 109€/m<sup>2</sup>  
 Dont éco-participation 1,30€



SIBBARP revêtement mural sur mesure, motif acier inoxydable/stratifié.

**Sur mesure:\***  
 prix 150€/m<sup>2</sup>  
 Dont éco-participation 1,30€



Dessinez votre revêtement mural sur mesure et voyez instantanément son prix grâce à notre calculateur sur [www.IKEA.com/fr](http://www.IKEA.com/fr)



# Éviers

## Le centre névralgique de la cuisine

L'évier et sa zone environnante sont le centre névralgique de la cuisine. Ils servent en permanence – préparation des aliments, rinçage des légumes, entreposage et lavage de la vaisselle, etc. Pour vous faciliter la vie au maximum, choisissez un évier et des accessoires adaptés à vos besoins et habitudes.

### Choisir son évier

#### 01

Quelle place avez-vous réservée à l'évier ? Nos éléments pour évier font 40, 60 ou 80 cm de large.

#### 02

Pensez à vos habitudes en matière de préparation des aliments, mais aussi concernant la vaisselle. Avez-vous un lave-vaisselle, ou bien faites-vous la vaisselle à la main ? Vous faut-il un bac ou deux ? Besoin d'un égouttoir ?

#### 03

Choisissez les accessoires qui vous faciliteront l'usage de l'évier et de sa zone environnante, pour la préparation des aliments comme pour la vaisselle (**voir page 98**).

**25**  
ans  
Garantie  
GRATUITE

Grâce à une batterie de tests, nous nous assurons que nos éviers résisteront à un usage quotidien intensif. Nous pouvons ainsi faire bénéficier tous nos éviers (FYNDIG excepté) d'une garantie de 25 ans. Plus de détails **page 114**.



## Notre gamme

### Éviers simples

L'évier à bac unique est un bon choix quand on manque de place. De plus, un bac unique mais assez grand facilite nettement le lavage des casseroles et poêlons. Ajoutez les accessoires qui rendront l'évier aussi fonctionnel que possible.

### Éviers à deux bacs

L'évier à deux bacs est l'idéal en cas d'activité intense. Par exemple, si de la vaisselle sale s'accumule dans un bac, on peut toujours rincer des légumes, dans l'autre.

### Éviers 1 bac et demi

L'évier 1 bac et demi a les mêmes avantages que l'évier double, tout en prenant moins de place.

### Éviers avec égouttoir

L'évier avec égouttoir est parfait pour la vaisselle faite à la main : la pente légère de l'égouttoir ramène l'eau dans le bac. Tous nos éviers avec égouttoir sont réversibles, ce qui veut dire que l'égouttoir peut être placé à droite ou à gauche.

## Pour éléments de 40 cm/60 cm/80 cm



**BOHOLMEN évier à encastrer, 1 bac, 47x30 cm.**  
Peut être intégré dans un plan de travail sur mesure.  
À compléter avec les accessoires pour éviers GRUNDVATTNET pour exploiter l'évier de manière optimale.

Acier inoxydable 002.440.84 **29€**



**NORRSTJÖN évier à encastrer, 1 bac, 21x44 cm.** Peut être intégré dans un plan de travail sur mesure. À compléter avec les accessoires pour éviers NORRSJÖN pour exploiter l'évier de manière optimale.

Acier inoxydable 003.882.56 **129€**



**NORRSJÖN évier à encastrer, 1 bac, 37x44 cm.** Peut être intégré dans un plan de travail sur mesure. À compléter par le bouchon LILVIKEN. À compléter avec les accessoires pour éviers NORRSJÖN pour exploiter l'évier de manière optimale.

Acier inoxydable 403.151.64 **199€**

## Pour éléments de 60 cm/80



**HAVSEN évier à encastrer, 1 bac, 53x47 cm.**  
À compléter avec les accessoires pour éviers GRUNDVATTNET pour exploiter l'évier de manière optimale. Céramique.

Blanc 803.778.43 **79€**



**HAVSEN évier 1 bac avec face avant visible, 62x48 cm.** À compléter avec les accessoires pour éviers GRUNDVATTNET pour exploiter l'évier de manière optimale. Céramique.

Blanc 203.592.29 **159€**



**KILSVIKEN évier à encastrer, 1 bac, 56x46 cm.** À compléter par le siphon avec bonde et le bouchon LILVIKEN. Composite de quartz.

Noir 404.449.34 **199€**



**KILSVIKEN évier à encastrer, 1 bac, 56x46 cm.** À compléter par le siphon avec bonde et le bouchon LILVIKEN. Composite de quartz.

Gris/beige 704.449.37 **199€**



**KILSVIKEN évier à encastrer, 1 bac avec égouttoir, 72x46 cm.** À compléter par le siphon avec bonde et le bouchon LILVIKEN. Réversible. Permet de placer, au choix, l'égouttoir à gauche ou à droite. Composite de quartz.

Noir 704.611.06 **199€**



**KILSVIKEN évier rond à encastrer, 1 bac, Ø47 cm.** À compléter par le siphon avec bonde et le bouchon LILVIKEN. Composite de quartz.

Noir 204.329.89 **149€**

## Pour éléments de 60 cm/80cm



**FYNDIG évier à encastrer, 1 bac, 46x40 cm.**  
À compléter avec les accessoires pour éviers GRUNDVATTNET pour exploiter l'évier de manière optimale.

Acier inoxydable 902.021.26 **21€**



**BOHOLMEN évier à encastrer, 1 bac, 45x15 cm.** Peut être intégré dans un plan de travail sur mesure.

Acier inoxydable 702.134.80 **29€**



**LÅNGUDDEN évier à encastrer, 1 bac, 46x46 cm.** Peut être intégré dans un plan de travail sur mesure. À compléter avec les accessoires pour éviers GRUNDVATTNET pour exploiter l'évier de manière optimale.

Acier inoxydable 303.151.74 **49€**



**HILLESJÖN évier à encastrer, 1½ bac, 58x46 cm.** Peut être intégré dans un plan de travail sur mesure. Réversible. Permet de placer, au choix, le grand bac à gauche ou à droite. À compléter avec les accessoires pour éviers GRUNDVATTNET pour exploiter l'évier de manière optimale.

Acier inoxydable 603.151.77 **69€**



**LÅNGUDDEN évier à encastrer, 1 bac, 56x53 cm.** Peut être intégré dans un plan de travail sur mesure. À compléter avec les accessoires pour éviers GRUNDVATTNET pour exploiter l'évier de manière optimale.

Acier inoxydable 503.151.73 **89€**



**NORRSJÖN évier à encastrer, 1 bac, 54x44 cm.** Peut être intégré dans un plan de travail sur mesure. À compléter par le bouchon LILVIKEN. À compléter avec les accessoires pour éviers NORRSJÖN pour exploiter l'évier de manière optimale.

Acier inoxydable 603.151.63 **179€**



**BREDSJÖN évier 1 bac avec face avant visible, 60x69 cm.** À compléter avec les accessoires pour éviers GRUNDVATTNET pour exploiter l'évier de manière optimale.

Acier inoxydable 703.743.74 **329€**



**VATTUDALEN évier à encastrer, 1 bac et égouttoir, 69x47 cm.** Peut être intégré dans un plan de travail sur mesure. Réversible. Permet de placer, au choix, l'égouttoir à gauche ou à droite. À compléter avec les accessoires pour éviers GRUNDVATTNET pour exploiter l'évier de manière optimale.

Acier inoxydable 703.151.72 **69€**



**VATTUDALEN évier à encastrer, 1½ bac et égouttoir, 88x53 cm.** Peut être intégré dans un plan de travail sur mesure. Réversible. Permet de placer, au choix, l'égouttoir à gauche ou à droite. À compléter avec les accessoires pour éviers GRUNDVATTNET pour exploiter l'évier de manière optimale.

Acier inoxydable 303.151.69 **89€**



**VATTUDALEN évier à encastrer, 1 bac et égouttoir, 86x47 cm.** Peut être intégré dans un plan de travail sur mesure. Réversible. Permet de placer, au choix, l'égouttoir à gauche ou à droite. À compléter avec les accessoires pour éviers GRUNDVATTNET pour exploiter l'évier de manière optimale.

Acier inoxydable 903.151.71 **99€**

## Pour éléments de 80 cm



**HILLESJÖN évier à encastrer, 1½ bac, 75x46 cm.**  
Peut être intégré dans un plan de travail sur mesure. Réversible. Permet de placer, au choix, le grand bac à gauche ou à droite. À compléter avec les accessoires pour éviers GRUNDVATTNET pour exploiter l'évier de manière optimale.

Acier inoxydable 403.151.78 **89€**



**LÅNGUDDEN évier à encastrer, 2 bacs, 75x53 cm.**  
Peut être intégré dans un plan de travail sur mesure. À compléter avec les accessoires pour éviers GRUNDVATTNET pour exploiter l'évier de manière optimale.

Acier inoxydable 003.151.75 **89€**



**VATTUDALEN évier à encastrer, 2 bacs et égouttoir, 110x53 cm.** Peut être intégré dans un plan de travail sur mesure. Réversible. Permet de placer, au choix, l'égouttoir à gauche ou à droite. À compléter avec les accessoires pour éviers GRUNDVATTNET pour exploiter l'évier de manière optimale.

Acier inoxydable 503.151.68t **109€**



**NORRSJÖN évier à encastrer, 1 bac, 73x44 cm.** Peut être intégré dans un plan de travail sur mesure. À compléter avec les accessoires pour éviers NORRSJÖN pour exploiter l'évier de manière optimale. Acier inoxydable.

Acier inoxydable 103.151.65 **199€**



**HAVSEN évier 2 bacs avec face avant visible, 82x48 cm.** À compléter avec les accessoires pour éviers GRUNDVATTNET pour exploiter l'évier de manière optimale.

Blanc 903.592.16 **199€**



**NORRSJÖN évier à encastrer, 2 bacs, 73x44 cm.** Peut être intégré dans un plan de travail sur mesure. À compléter avec les accessoires pour éviers NORRSJÖN pour exploiter l'évier de manière optimale. Acier inoxydable.

Acier inoxydable 703.151.67 **259€**



**BREDSJÖN évier 2 bacs avec face avant visible, 80x69 cm.** À compléter avec les accessoires pour éviers GRUNDVATTNET pour exploiter l'évier de manière optimale.

Acier inoxydable 603.743.60 **399€**



**KILSVIKEN évier à encastrer, 1 bac, 72x46 cm.** À compléter par le siphon avec bonde et le bouchon LILVIKEN. Composite de quartz.

Noir 104.449.35 **249€**



**LILLVIKEN bouchon.** Convient pour tous les éviers munis d'un siphon LILLVIKEN. Maintenu en place par un aimant. Sert également de poignée pour soulever le panier. Crée une surface plane dans le fond de l'évier, empêchant les résidus alimentaires de se coincer dans le panier, ce qui rend l'évier facile à nettoyer.

203.178.52 **3,99€**



**BREDSJÖN évier, 2 bacs face avant visible, 80x69 cm.** 603.743.60

**399€**

## Siphons



**LILLVIKEN raccord supplémentaire pour siphon.** Permet de raccorder un second appareil électroménager sur le siphon LILLVIKEN. Plastique polypropylène.

403.883.15 **5€**



**LILLVIKEN siphon/bonde pour 1 bac.** Avec raccord pour lave-vaisselle ou lave-linge. Plastique polypropylène.

103.115.39 **15€**



**LILLVIKEN siphon/bonde pour 2 bacs.** Avec raccords pour lave-vaisselle et lave-linge. Plastique polypropylène.

903.115.40 **20€**



# Éviers sous-plan

Un évier sous-plan, ou encastré, crée un ensemble homogène, sans rupture de continuité. Il facilite le nettoyage du plan de travail, car il n'y a aucun interstice où des restes de nourriture pourraient se loger. L'évier sous plan

se commande en même temps que le plan de travail sur mesure. Il est posé en usine. Vous n'avez donc rien à faire.

## Quartz



## Stratifié



## Bois



## Bois massif



## Produits présentés

**NORRSJÖN** évier à encastrer, 1 bac,  
54x44 cm, acier inoxydable.



**LÅNGUDDEN** évier à encastrer, 1 bac  
56x53 cm, acier inoxydable.



## Planifiez votre évier sous plan de travail

Notre calculateur en ligne vous aide en toute simplicité à dessiner votre plan de travail avec évier sous-encastré. Et il vous indique instantanément le coût estimatif de l'ensemble. Nos plans de travail, revêtements muraux et éviers de différents matériaux, styles et dimensions vous permettront de réaliser un ensemble parfaitement adapté à vos besoins. De conception spécifique, notre calculateur vous permet de comparer très facilement les options et les prix. Découvrez-le sur [www.IKEA.com/fr](http://www.IKEA.com/fr)



# Robinets

## Économiser l'eau: chaque geste compte

Si l'eau est loin de manquer sur notre planète bleue, bien peu de cette eau est potable ou accessible. Aucun organisme ne peut survivre sans cette eau qui est une ressource finie. Bien sûr, elle est recyclée en permanence, mais nos réserves d'eau douce sont surexploitées, mal réparties, polluées et contaminées – quand le changement climatique ne contribue pas à leur évaporation. Voilà pourquoi nous équipons nos mitigeurs d'aérateurs qui réduisent la consommation d'eau de près de 40%, sans réduction de pression. Nous n'avons pas inventé cette solution mais l'avons adoptée car elle nous semble un excellent exemple de la manière dont nous pouvons tous ensemble économiser cette eau si précieuse.



### PLOMBERIE

Confiez à un professionnel le branchement de l'évier et du mitigeur que vous nous achetez. Vous aurez ainsi la certitude que tous les éléments (tuyauterie, siphon, joints silicone) auront été posés dans les règles de l'art, sans risque de fuite. Plus d'infos sur nos services à la **page 04**.

**10**  
ans  
Garantie  
GRATUITE

Tous nos mitigeurs sont testés et certifiés par un organisme tiers comme étant au minimum conformes aux normes nationales et internationales en matière de qualité, de sécurité et d'hygiène. Tous les mitigeurs IKEA sont couverts par une garantie de 10 ans. Plus de détails **page 114**.





# Fonctionnalités



## Bec bas

Sur un mitigeur à bec bas, idéal pour les petits évier à bac unique, la commande est toujours en haut.

YTTRAN mitigeur\*



## Bec haut

Le bec haut facilite la vaisselle. Très pratique pour les grandes casseroles.

INSJÖN mitigeur\*



## Bec rétractable

Bec télescopique pour faciliter le rinçage de la vaisselle. Un contrepoids assure un retour aisé du tuyau dans le corps du robinet.

ÄLMAREN mitigeur avec bec rétractable\*



## Mitigeur avec capteur

Le mitigeur est équipé d'un aérateur qui injecte de l'air dans l'eau et permet de réduire le débit et de faire des économies.

TÄMNAREN mitigeur avec capteur\*

## Bec bas



**LAGAN mitigeur** 16 cm.  
Bec pivotant sur 360°.

Chromé 100.850.27 **22€**



**SUNDSVIK mitigeur** 15 cm.  
Bec pivotant sur 360°.

Chromé 800.318.61 **35€**



**YTTRAN mitigeur** 19 cm.  
Bec pivotant sur 360°. L'amplitude peut être réduite à 120°. Existe également avec bec rétractable.

Chromé 703.059.41 **59€**



**VATTNET mitigeur** 19 cm.  
Bec pivotant sur 360°. L'amplitude peut être réduite à 90° ou 120°.

Chromé 703.416.80 **59€**



**BOSJÖN mitigeur** 32 cm.  
Bec pivotant sur 120°.

Métal noir brossé 203.039.25 **129€**  
Couleur acier inox. 204.573.81 **129€**

## Bec haut



**GLYPEN mitigeur** 26 cm.  
Bec pivotant sur 360°. L'amplitude peut être réduite à 120°.

Couleur acier inox 304.423.65 **49€**



**ÄLMAREN mitigeur** 36 cm.  
Bec pivotant sur 360°. L'amplitude peut être réduite à 120°. Existe également avec bec rétractable.

Couleur acier inox. 004.551.61 **59€**



**INSJÖN mitigeur** 40 cm.  
Bec pivotant sur 360°. L'amplitude peut être réduite à 120°. Existe également avec bec rétractable.

Couleur laiton 503.701.26 **99€**  
Chromé 703.701.25 **99€**



**NYVATTNET mitigeur** 40 cm. Bec pivotant orientable sur 360°. L'amplitude peut être réduite à 120°.

Couleur laiton poli 203.416.54 **99€**



**GLITTRAN mitigeur** 28 cm.  
Bec pivotant sur 360°.

Chromé 902.226.19 **119€**  
Noir 302.256.06 **119€**  
Laiton 104.685.11 **119€**

NOUVEAU



## Mélangeurs



**EDSVIK mélangeur** 30 cm. Bec pivotant sur 360°.

Chromé 000.318.41 **49€**



**GAMLESJÖN mélangeur** 36 cm. Bec pivotant sur 360°.

Métal noir brossé 203.416.73 **119€**

## Bec rétractable



**YTTRAN mitigeur avec bec rétractable** 18 cm. Bec pivotant sur 120°. Existe également sans bec rétractable.

Chromé 403.059.47 **89€**



**ÄLMAREN mitigeur avec bec rétractable** 36 cm. Bec pivotant sur 120°. Existe également sans bec rétractable.

Couleur acier inox. 803.416.46 **119€**



**INSJÖN mitigeur avec bec rétractable** 43 cm. Bec pivotant sur 120°. Existe également sans bec rétractable.

Chromé 203.418.71 **129€**

## Bec avec capteur



**INSJÖN mitigeur avec capteur** 40 cm. Faites couler l'eau en activant le détecteur de mouvement d'un simple geste de la main.

Chromé 303.419.03 **299€**



**TÄMNAREN mitigeur avec capteur** 31 cm. Le mitigeur est équipé d'un aérateur qui injecte de l'air dans l'eau et permet de réduire le débit et de faire des économies.

Couleur acier inox. 903.594.95 **299€**



## Mitigeurs avec douchette



**VIMMERN mitigeur avec douchette** 47 cm. Bec pivotant sur 360°.

Couleur acier inox. 903.052.90 **159€**



**TOLLSJÖN mitigeur avec douchette** 46 cm. Le mitigeur dispose de deux fonctions pour pouvoir facilement alterner entre le jet d'eau normal et la douchette.

Noir métal poli 203.416.92 **199€**



**TOLLSJÖN mitigeur avec douchette** 46 cm. Douchette mobile qui facilite le lavage et le rinçage de la vaisselle.

Chromé 803.416.94 **199€**



**KNIPEN distributeur de produit vaisselle**, 5 dl. Se fixe sur l'évier ou le plan de travail. Vous avez toujours du liquide vaisselle à portée de main. Se remplit par le haut.

Acier inoxydable 703.417.22 **14,99€**



**FIXA outils, set de 2.** Pour percer facilement le trou de fixation d'un mitigeur dans un évier inox. Permettent aussi de couper les tubes cuivre.

285.121.00 **12,99€**

# Éléments de cuisine METOD

---

## Des éléments modulaires qui s'adaptent à votre intérieur

À quoi pourrait ressembler la cuisine de vos rêves ? Combien de temps y passeriez-vous, et quel usage en feriez-vous ? En matière de cuisines, nous sommes tous différents. Nous avons différents goûts, différents besoins et différentes exigences. Pour répondre à une telle diversité d'attentes, quoi de mieux qu'un système de cuisine hautement modulaire, dont les éléments peuvent convenir à tout le monde ? Quelle que soit la taille de votre maison, vous pouvez y installer la cuisine de vos rêves grâce à nos éléments de toutes dimensions, à nos tiroirs aux possibilités infinies et à nos aménagements intérieurs assortis.

**25**  
ans  
Garantie  
GRATUITE

La cuisine IKEA METOD est garantie 25 ans. Plus d'info dans la brochure Garantie.



Cette page présente tous les éléments de cuisine METOD, avec leurs dimensions. Choisissez ceux qui correspondent le mieux à la configuration de la cuisine et à vos besoins.

## Éléments bas METOD

	<b>METOD élément bas 20×60×80 cm.</b>
Blanc	302.125.62 <b>21€</b>
Motif bois noir	002.125.68 <b>23€</b>
Dont éco-participation 1,30€	
	<b>METOD élément bas 30×37×80 cm.</b>
Blanc	204.171.49 <b>25€</b>
Motif bois noir	604.171.85 <b>27€</b>
Dont éco-participation 0,56€	
	<b>METOD élément bas 30×60×80 cm.</b>
Blanc	504.171.95 <b>25€</b>
Motif bois noir	104.172.82 <b>27€</b>
Dont éco-participation 1,30€	
	<b>METOD élément bas 40×37×80 cm.</b>
Blanc	302.056.32 <b>22€</b>
Motif bois noir	802.056.44 <b>23€</b>
Dont éco-participation 0,56€	
	<b>METOD élément bas 40×60×80 cm.</b>
Blanc	802.134.32 <b>22€</b>
Motif bois noir	702.056.30 <b>25€</b>
Dont éco-participation 1,30€	
	<b>METOD élément bas 60×37×80 cm.</b>
Blanc	502.056.31 <b>25€</b>
Motif bois noir	602.056.35 <b>28€</b>
Dont éco-participation 1,30€	
	<b>METOD élément bas 60×60×80 cm.</b>
Blanc	502.056.26 <b>29€</b>
Motif bois noir	902.056.34 <b>33€</b>
Dont éco-participation 1,30€	
	<b>METOD élément bas 80×37×80 cm.</b>
Blanc	102.056.28 <b>29€</b>
Motif bois noir	902.056.29 <b>33€</b>
Dont éco-participation 1,30€	
	<b>METOD élément bas 80×60×80 cm.</b>
Blanc	102.056.33 <b>31€</b>
Motif bois noir	702.056.25 <b>41€</b>
Dont éco-participation 1,30€	

## Éléments bas METOD pour four/évier intégré

Voyez notre gamme d'électroménager dans le guide d'achat du même nom, que vous pouvez vous procurer dans votre **magasin IKEA** ainsi que sur [www.IKEA.com/fr](http://www.IKEA.com/fr). Nos éviers sont à la **page 62**.

	<b>METOD élément bas pour four/évier intégré 60×60×80 cm.</b>
Blanc	702.135.69 <b>31€</b>
Motif bois noir	202.055.43 <b>38€</b>
Dont éco-participation 1,30€	
	<b>METOD élément bas pour four/évier intégré 80×60×80 cm.</b>
Blanc	502.154.75 <b>42€</b>
Motif bois noir	802.154.74 <b>48€</b>
Dont éco-participation 1,30€	

## Éléments armoires METOD

	<b>METOD élément haut 40×37×200 cm.</b>
Blanc	102.125.63 <b>46€</b>
Motif bois noir	202.125.72 <b>53€</b>
Dont éco-participation 2,00€	
	<b>METOD élément haut 40×60×200 cm.</b>
Blanc	902.125.59 <b>55€</b>
Dont éco-participation 2,80€	
Motif bois noir	402.125.71 <b>62€</b>
Dont éco-participation 2,80€	
	<b>METOD élément haut 40×60×220 cm.</b>
Blanc	102.125.58 <b>63€</b>
Motif bois noir	402.125.66 <b>72€</b>
Dont éco-participation 3,70€	
	<b>METOD élément haut 60×37×200 cm.</b>
Blanc	702.125.60 <b>55€</b>
Motif bois noir	602.125.70 <b>63€</b>
Dont éco-participation 2,00€	
	<b>METOD élément haut 60×60×200 cm.</b>
Blanc	602.125.65 <b>63€</b>
Motif bois noir	802.125.69 <b>72€</b>
Dont éco-participation 3,70€	
	<b>METOD élément haut 60×60×220 cm.</b>
Blanc	902.125.64 <b>72€</b>
Motif bois noir	202.125.67 <b>81€</b>
Dont éco-participation 3,70€	
	<b>METOD élément haut 80×37×200 cm.</b>
Blanc	502.125.61 <b>63€</b>
Motif bois noir	002.125.73 <b>72€</b>
Dont éco-participation 2,80€	

## Éléments armoires METOD pour électroménager encastré

Voyez notre gamme d'électroménager dans le guide d'achat du même nom, que vous pouvez vous procurer dans votre **magasin IKEA** ainsi que sur [www.IKEA.com/fr](http://www.IKEA.com/fr)

	<b>METOD élément haut pour réfrigérateur/four 60×60×200 cm.</b>
Blanc	902.135.68 <b>72€</b>
Motif bois noir	702.135.74 <b>83€</b>
Dont éco-participation 3,70€	
	<b>METOD élément haut pour réfrigérateur/four 60×60×220 cm.</b>
Blanc	502.135.70 <b>80€</b>
Motif bois noir	202.135.76 <b>92€</b>
Dont éco-participation 3,70€	
	<b>METOD élément haut pour réfrigérateur/four 60×60×140 cm.</b>
Blanc	203.854.74 <b>46€</b>
Motif bois noir	103.854.79 <b>52€</b>
Dont éco-participation 2,80€	

## Éléments haut METOD

Voyez notre gamme d'électroménager dans le guide d'achat du même nom, que vous pouvez vous procurer dans votre **magasin IKEA** ainsi que sur [www.IKEA.com/fr](http://www.IKEA.com/fr)

	<b>METOD élément haut 40×60×40 cm.</b>
Blanc	602.240.78 <b>20€</b>
Motif bois noir	502.240.74 <b>23€</b>
Dont éco-participation 1,30€	
	<b>METOD surmeuble réfrigérateur/congélateur 60×60×40 cm.</b>
Blanc	402.055.37 <b>23€</b>
Motif bois noir	402.055.56 <b>25€</b>
Dont éco-participation 1,30€	
	<b>METOD surmeuble réfrigérateur/congélateur 60×60×60 cm.</b>
Blanc	002.055.39 <b>32€</b>
Motif bois noir	202.055.24 <b>36€</b>
Dont éco-participation 2,00€	

## Éléments d'angle METOD

Voir à la **page 84** les rangements pivotants conçus pour nos éléments d'angle.

	<b>METOD élément bas d'angle 128×68×80 cm.</b>
Blanc	602.055.17 <b>55€</b>
Motif bois noir	702.055.12 <b>62€</b>
Dont éco-participation 2,80€	
	<b>METOD élément bas d'angle 88×88×80 cm.</b>
Blanc	202.055.19 <b>50€</b>
Dont éco-participation 2,80€	
Motif bois noir	402.055.18 <b>58€</b>
Dont éco-participation 2,00€	
	<b>METOD élément mural d'angle 68×68×60 cm.</b>
Blanc	002.125.54 <b>38€</b>
Motif bois noir	602.056.59 <b>43€</b>
Dont éco-participation 1,30€	
	<b>METOD élément mural d'angle 68×68×80 cm.</b>
Blanc	202.056.61 <b>42€</b>
Motif bois noir	802.056.58 <b>48€</b>
Dont éco-participation 1,30€	
	<b>METOD élément mural d'angle 68×68×100 cm.</b>
Blanc	702.152.81 <b>46€</b>
Motif bois noir	902.152.80 <b>55€</b>
Dont éco-participation 2,00€	

## Éléments muraux METOD

	<b>METOD élément mural 20×37×80 cm.</b>
Blanc	802.521.12 <b>25€</b>
Motif bois noir	602.521.13 <b>27€</b>
Dont éco-participation 1,30€	
	<b>METOD élément mural 30×37×60 cm.</b>
Blanc	404.210.51 <b>23€</b>
Motif bois noir	104.210.57 <b>26€</b>
Dont éco-participation 0,56€	
	<b>METOD élément mural 30×37×80 cm.</b>
Blanc	704.172.98 <b>25€</b>
Motif bois noir	604.173.07 <b>27€</b>
Dont éco-participation 0,56€	
	<b>METOD élément mural 40×37×40 cm.</b>
Blanc	102.055.29 <b>14€</b>
Motif bois noir	302.055.52 <b>16€</b>
Dont éco-participation 0,56€	
	<b>METOD élément mural 40×37×60 cm.</b>
Blanc	102.055.34 <b>16€</b>
Motif bois noir	502.055.46 <b>16€</b>
Dont éco-participation 0,56€	
	<b>METOD élément mural 40×37×100 cm.</b>
Blanc	502.055.32 <b>24€</b>
Motif bois noir	402.055.42 <b>27€</b>
Dont éco-participation 1,30€	
	<b>METOD élément mural 40×37×80 cm.</b>
Blanc	702.055.31 <b>21€</b>
Motif bois noir	502.055.51 <b>23€</b>
Dont éco-participation 1,30€	
	<b>METOD élément mural 60×37×40 cm.</b>
Blanc	302.055.33 <b>18€</b>
Motif bois noir	702.055.50 <b>22€</b>
Dont éco-participation 0,56€	
	<b>METOD élément mural 60×37×60 cm.</b>
Blanc	802.055.35 <b>21€</b>
Motif bois noir	702.055.45 <b>23€</b>
Dont éco-participation 1,30€	
	<b>METOD élément mural 60×37×80 cm.</b>
Blanc	302.055.28 <b>24€</b>
Motif bois noir	602.055.41 <b>27€</b>
Dont éco-participation 1,30€	
	<b>METOD élément mural 60×37×100 cm.</b>
Blanc	202.055.38 <b>28€</b>
Motif bois noir	902.055.49 <b>33€</b>
Dont éco-participation 1,30€	
	<b>METOD élément mural 80×37×40 cm.</b>
Blanc	802.055.40 <b>23€</b>
Motif bois noir	002.055.44 <b>25€</b>
Dont éco-participation 1,30€	
	<b>METOD élément mural 80×37×60 cm.</b>
Blanc	602.055.22 <b>20€</b>
Motif bois noir	602.055.55 <b>24€</b>
Dont éco-participation 1,30€	
	<b>METOD élément mural 80×37×80 cm.</b>
Blanc	702.055.26 <b>28€</b>
Motif bois noir	102.055.48 <b>32€</b>
Dont éco-participation 1,30€	
	<b>METOD élément mural 80×37×100 cm.</b>
Blanc	902.055.30 <b>33€</b>
Motif bois noir	302.055.47 <b>37€</b>
Dont éco-participation 1,30€	



## Rangements ouverts

Rompez la monotonie d'une série de meubles fermés par des portes en intercalant des éléments ouverts. Vous personnalisez ainsi votre cuisine, et gardez à por-

tée de main immédiate toutes sortes d'objets courants tels que vos livres de cuisine.

**TUTEMO élément ouvert.**

20x37x40 cm		
Anthracite	903.498.21	<b>25€</b>
Frêne	503.498.23	<b>25€</b>
Dont éco-participation 0,56€		
40x37x40 cm		
Anthracite	003.498.25	<b>30€</b>
Frêne	603.498.27	<b>30€</b>
Dont éco-participation 0,56€		

**TORNVIKEN caisse**, 16x34x15 cm. Une caisse multi-usages qui se range dans un élément ouvert TORNVIKEN et peut prendre place un peu partout : sur le plan de travail ou sur la table du repas.

Gris	003.589.66	<b>15€</b>
Blanc	003.589.71	<b>15€</b>
Dont éco-participation 0,17€		

**TORNVIKEN range-bouteilles** 40x37x40 cm.

Gris	803.589.67	<b>60€</b>
Blanc	803.589.72	<b>60€</b>
Dont éco-participation 1,80€		

**TORNVIKEN élément ouvert.**

20x37x40 cm		
Gris	603.589.92	<b>50€</b>
Blanc	203.589.65	<b>50€</b>
Dont éco-participation 0,82€		
20x37x60 cm		
Gris	403.589.93	<b>60€</b>
Blanc	603.589.68	<b>60€</b>
Dont éco-participation 0,82€		
20x37x80 cm		
Gris	203.589.94	<b>70€</b>
Blanc	203.589.70	<b>70€</b>
Dont éco-participation 1,80€		

**VADHOLMA rangement ouvert**, brun/frêne teinté.

20x37x40 cm	603.743.36	<b>50€</b>
20x37x60 cm	603.743.41	<b>60€</b>
Dont éco-participation 0,56€		
20x37x80 cm	203.743.38	<b>70€</b>
Dont éco-participation 1,30€		

**VADHOLMA caisson à tiroirs**. 40x37x40 cm. Tiroirs coulissant en douceur avec arrêt. Se ferment automatiquement en fin de course. Ils s'ouvrent à fond, donnant une excellente vue d'ensemble sur leur contenu.

Brun/frêne teinté	503.743.32	<b>80€</b>
Dont éco-participation 1,30€		

**VADHOLMA range-bouteilles** 40x37x40 cm.

Brun/frêne teinté	903.743.30	<b>60€</b>
Dont éco-participation 0,56€		

## Îlots de cuisine et buffets

D'avantage d'espace de rangement, une cuisine plus fonctionnelle – et un point de rencontre pour tout le

monde : l'îlot de cuisine comme le buffet ont de multiples utilités.

**VADHOLMA îlot de cuisine**, 126x79x90 cm.

Noir/chêne	203.591.54	<b>399€</b>
Dont éco-participation 3,70€		

**NORDEN buffet**, 120x42x90 cm.

Noir	602.522.50	<b>169€</b>
Dont éco-participation 2,30€		

**VADHOLMA îlot de cuisine avec support**, 126x79x225 cm.

Noir/chêne	592.762.28	<b>479€</b>
Dont éco-participation 4,26€		

**RIMFORSA établi**, 120x63,5x92 cm.

Acier inoxydable/bambou	903.992.84	<b>399€</b>
Dont éco-participation 5,30€		

**TORNVIKEN îlot pour cuisine**, 126x77x90 cm.

Gris/chêne	803.933.72	<b>349€</b>
Blanc cassé/chêne	403.916.57	<b>349€</b>
Dont éco-participation 3,70€		

## Rangements muraux

<b>KUNGSFORS tablette*</b> , 60x30 cm.	<b>KUNGSFORS rail de suspension*</b> , 1,80 cm.	<b>KUNGSFORS grille murale*</b> , 56x26,5 cm.	<b>KUNGSFORS égouttoir à vaisselle*</b> , 60x30x10 cm.
Frêne 903.712.23 <b>20€</b>	Acier inoxydable 803.348.58 <b>7,5€</b>	Acier inoxydable 803.349.19 <b>20€</b>	Revêtement (poudre) Acier inoxydable 403.712.25 <b>29€</b>
Acier inoxydable 503.349.25 <b>25€</b>	Bambou 004.017.81 <b>20€</b>	Dont éco-participation 0,11€	Dont éco-participation 0,19€
Dont éco-participation 0,22€	Dont éco-participation 0,06€		
<b>KUNGSFORS rail de suspension avec tablette et grille murale*</b> , 184x30x160 cm.	<b>KUNGSFORS rail susp/tab/ég vai/rail/gri mu*</b> , 184x32x80 cm.	<b>KUNGSFORS rail susp/étag/rail/gr mu*</b> , 184x32x80 cm.	<b>KUNGSFORS rail susp/éta/égout/gril mu*</b> , 124x32x102 cm.
Acier inoxydable/frêne 292.543.41 <b>465€</b>	Acier inoxydable/frêne 892.543.38 <b>251€</b>	Acier inoxydable/plaqué frêne 592.848.79 <b>247€</b>	Acier inoxydable/frêne 492.543.35 <b>161,50€</b>
Dont éco-participation 4,11€	Dont éco-participation 2,12€	Dont éco-participation 2,15€	Dont éco-participation 1,36€
<b>KUNGSFORS rail su/ét/p-cout ma/gr mur *</b> , 124x32x120 cm.	<b>KUNGSFORS rail susp avec tab/rail/ég vais*</b> , 64x32x80 cm.	<b>KUNGSFORS rail de suspension avec tablettes/porte-couteaux magnétique*</b> , 64x30x80 cm. Cette combinaison se compose de trois tablettes en frêne. Un rail magnétique permet de choisir facilement le couteau voulu quand on cuisine.	<b>KUNGSFORS rail de suspension avec tablettes et grille murale*</b> , 64x30x80 cm. Combinaison en acier inoxydable composée de deux tablettes ajourées. La grille murale accueille vos ustensiles, suspendus à l'aide de crochets en S ou de récipients de la même série.
Acier inoxydable/frêne 392.848.80 <b>149,45€</b>	Acier inoxydable/frêne 092.543.23 <b>70€</b>	Acier inoxydable/frêne 392.543.26 <b>91,95€</b>	Acier inoxydable 192.543.32 <b>85€</b>
Dont éco-participation 1,23€	Dont éco-participation 0,36€	Dont éco-participation 0,84€	Dont éco-participation 0,67€
<b>VÂRDE étagère murale</b> , 50x140 cm.	<b>VÂRDE étagère murale</b> , 5 crochets, 140x50 cm.	<b>BOTKYRKA étagère murale</b> , 80x20 cm.	<b>TORNVIKEN étagère murale</b> , 60x100 cm.
Blanc 102.413.39 <b>50€</b>	Blanc 502.413.37 <b>50€</b>	Blanc 402.797.31 <b>25€</b>	Gris 803.981.00 <b>59€</b>
Dont éco-participation 1,80€	Dont éco-participation 1,80€	Dont éco-participation 0,48€	Blanc cassé 203.980.99 <b>59€</b>
			Dont éco-participation 1,80€
<b>TORNVIKEN étagère porte-assiettes</b> , 80x100 cm.	<b>TORNVIKEN étagère murale</b> , 120 cm.	<b>TORNVIKEN étagère murale</b> , 50 cm.	<b>VADHOLMA étagère murale</b> , 40x100 cm.
Gris 003.944.22 <b>59€</b>	Gris 803.916.60 <b>49€</b>	Gris 803.592.12 <b>29€</b>	Noir 203.591.92 <b>59€</b>
Blanc cassé 603.916.56 <b>59€</b>	Blanc cassé 603.916.61 <b>49€</b>	Blanc cassé 803.935.17 <b>29€</b>	Dont éco-participation 0,56€
Dont éco-participation 1,80€	Dont éco-participation 0,82€	Dont éco-participation 0,32€	

# METHOD aménagements intérieurs

---

## Des assistants discrets

Grâce aux aménagements intérieurs et organisateurs METHOD, vous rangez à votre gré le contenu des meubles sans nuire à leur esthétique. Derrière telle ou telle porte peuvent se trouver des éléments coulissants abritant les produits de nettoyage, des organisateurs tenant bien en ordre les couvercles de casseroles, ou toute une série de tiroirs à ouverture totale où tout est à portée de main. On peut même installer des tiroirs à l'intérieur d'autres tiroirs, pour une exploitation maximale de l'espace. C'est vous qui définissez exactement la configuration intérieure de vos meubles de cuisine.

Vous trouverez dans les pages qui suivent toutes sortes d'articles qui vous faciliteront nettement le quotidien.



## Tiroirs et accessoires MAXIMERA

Les tiroirs **MAXIMERA** s'ouvrent entièrement et se referment en douceur grâce à leur amortisseur intégré. Vous avez une vue d'ensemble sur leur contenu et pouvez atteindre sans effort le plus petit objet, y compris tout au fond. Les tiroirs **MAXIMERA** existent en différentes tailles, vous donnant toutes sortes de possibilités de rangement. Vous pouvez même les doter de tiroirs intérieurs de manière à les exploiter au maximum.

MAXIMERA aménagements intérieur coulissants.		
20 cm	202.972.79	45€
30 cm	504.170.39	55€
Dont éco-part 0,48€		

MAXIMERA tiroir bas*, blanc.		
40x37 cm	502.850.29	17€
40x60 cm	302.850.30	20€
60x37 cm	102.850.31	22€
Dont éco-participation 0,19€		
60x60 cm	902.850.32	26€
Dont éco-participation 0,48€		
80x37 cm	702.850.33	29€
Dont éco-participation 0,19€		
80x60 cm	502.850.34	32€
Dont éco-participation 0,48€		

MAXIMERA tiroir de hauteur moyenne*, blanc.		
40x37 cm	202.850.35	21€
Dont éco-participation 0,19€		
40x60 cm	002.850.36	24€
Dont éco-participation 0,19€		
60x37 cm	802.850.37	34€
Dont éco-participation 0,19€		
60x60 cm	602.850.38	32€
Dont éco-participation 0,48€		
80x37 cm	402.850.39	36€
Dont éco-participation 0,19€		
80x60 cm	202.850.40	40€
Dont éco-participation 0,48€		

MAXIMERA tiroir haut, blanc.		
40x37 cm	202.850.21	30€
Dont éco-participation 0,19€		
40x60 cm	002.850.22	32€
Dont éco-participation 0,48€		
60x37 cm	802.850.23	37€
Dont éco-participation 0,19€		
60x60 cm	302.850.25	40€
80x37 cm	102.850.26	47€
80x60 cm	702.850.28	57€
Dont éco-participation 0,48€		

Pour le tri des déchets (voir page 94)		
60x45 cm	602.850.24	38€
80x45 cm	902.850.27	47€
Dont éco-participation 0,48€		

MAXIMERA panneau latéral pour tiroir haut, verre, 2 pcs.		
37 cm	102.388.60	5€
60 cm	502.388.58	7€
Dont éco-participation 0,20€		

MAXIMERA panneau latéral pour tiroir de hauteur moyenne, verre, 2 pcs.		
37 cm	702.388.62	4€
Dont éco-participation 0,04€		
60 cm	302.388.59	5€
Dont éco-participation 0,12€		

MAXIMERA séparateur pour tiroir haut, blanc/transparent.		
40 cm	802.427.45	10€
60 cm	602.427.46	12€
Dont éco-participation 0,04€		
80 cm	402.427.47	15€
Dont éco-participation 0,04€		

MAXIMERA séparateur pour tiroir de hauteur moyenne, blanc/transparent.		
40 cm	302.046.75	6€
60 cm	602.046.74	8€
80 cm	702.046.78	10€
Dont éco-participation 0,04€		

UTRUSTA corbeille en fil.		
40 cm	802.046.73	12€
60 cm	002.046.72	15€
Dont éco-participation 0,19€		

UTRUSTA face de tiroir, basse/blanc.		
40 cm	802.214.51	4€
60 cm	402.046.51	5€
Dont éco-participation 0,04€		
80 cm	202.046.52	6€
Dont éco-participation 0,10€		

UTRUSTA face de tiroir, hauteur moyenne/blanc.		
40 cm	602.214.52	5€
60 cm	802.046.54	7€
Dont éco-participation 0,10€		
80 cm	402.214.53	10€
Dont éco-participation 0,17€		

UTRUSTA face de tiroir, haute/blanc.		
40 cm	002.046.53	10€
Dont éco-participation 0,10€		
60 cm	502.046.55	12€
80 cm	302.046.56	15€
Dont éco-participation 0,17€		

## EXCEPTIONELL tiroirs

Les tiroirs **EXCEPTIONELL** sont à ouverture complète par pression, coulisse en douceur et dispose d'amortisseurs intégrés qui lui permettent de se refermer lentement, sans à-coups et en silence. Vous pouvez créer plus de rangement avec des tiroirs intérieurs, soit à l'intérieur d'un tiroir haut, soit derrière une porte. Vous pouvez utiliser le tiroir supérieur pour les couverts et les ustensiles et les autres tiroirs pour les casseroles et les poêles. Facilite l'organisation de vos couverts et ustensiles, vous permettant ainsi de trouver rapidement ce dont vous avez besoin dans le tiroir de la cuisine et de commencer à cuisiner

EXCEPTIONELL, tiroir haut, ouverture par pression, blanc.		
40x37 cm	604.478.04	39€
Dont éco-participation 0,19€		
40x60 cm	304.478.05	43€
60x37 cm	104.478.06	48€
60x45 cm	904.478.07	51€
60x60 cm	704.478.08	52€
80x37 cm	504.478.09	60€
80x45 cm	304.478.10	66€
80x60 cm	104.478.11	72€
Dont éco-participation 0,48€		

EXCEPTIONELL, tiroir moyen, ouverture par pression, blanc.		
40x37 cm	404.478.19	27€
Dont éco-participation 0,19€		
40x60 cm	204.478.20	31€
Dont éco-participation 0,48€		
60x37 cm	004.478.21	40€
Dont éco-participation 0,19€		
60x60 cm	804.478.22	42€
80x37 cm	604.478.23	48€
80x60 cm	404.478.24	52€
Dont éco-participation 0,48€		

EXCEPTIONELL aménagements intérieur coulissants.		
20 cm	104.478.25	60€
30 cm	904.478.26	70€
Dont éco-part 0,48€		

EXCEPTIONELL, tiroir bas, ouverture par pression, blanc.		
40x37 cm	904.478.12	22€
Dont éco-participation 0,19€		
40x60 cm	504.478.14	26€
Dont éco-participation 0,48€		
60x37 cm	204.478.15	29€
Dont éco-participation 0,19€		
60x60 cm	004.478.16	34€
Dont éco-participation 0,48€		
80x37 cm	804.478.17	38€
Dont éco-participation 0,19€		
80x60 cm	604.478.18	42€
Dont éco-participation 0,48€		

## FÖRVARA tiroirs

FÖRVARA tiroir, bas, blanc.		
40x60 cm	503.579.50	15€
60x60 cm	303.579.51	17€
80x60 cm	103.579.52	22€
Dont éco-participation 0,22€		

FÖRVARA tiroir, hauteur moyenne*, blanc.		
40x60 cm	903.579.53	18€
60x60 cm	703.579.54	21€
Dont éco-participation 0,22€		
80x60 cm	403.579.55	27€
Dont éco-participation 0,56€		

## Pour éléments d'angle

UTRUSTA rangement pivotant pour élément d'angle haut.		
	802.656.47	40€
Dont éco-participation 1,00€		

UTRUSTA aménagement coulissant pour élément d'angle bas.		
128 cm	402.152.92	100€
Dont éco-participation 1,30€		

UTRUSTA rangement pivotant pour élément d'angle bas.		
88 cm	602.152.91	70€
Dont éco-participation 0,56€		



Tablettes

<b>UTRUSTA tablette*</b> , blanc, 2 pcs.		
20x60 cm	702.056.06	6€
30x37 cm	304.173.42	5€
30x60 cm	304.173.99	7€
40x37 cm	402.056.22	5€
Dont éco-participation 0,22€		
40x60 cm	302.056.13	7€
Dont éco-participation 0,56€		
60x37 cm	102.056.14	7€
Dont éco-participation 0,22€		
60x60 cm	502.056.12	10€
80x37 cm	102.056.09	8€
Dont éco-participation 0,56€		
80x60 cm	702.056.11	12€
Dont éco-participation 1,30€		

<b>UTRUSTA tablette*</b> , motif bois noir, 2 pcs.		
20x60 cm	802.056.15	7€
30x37 cm	504.173.98	6€
30x60 cm	004.174.09	8€
40x37 cm	502.129.76	6€
Dont éco-participation 0,22€		
40x60 cm	602.056.21	8€
60x37 cm	802.056.20	8€
60x60 cm	002.056.19	11€
80x37 cm	202.056.18	9€
Dont éco-participation 0,56€		
80x60 cm	402.056.17	13€
Dont éco-participation 1,30€		

<b>UTRUSTA tablette*</b> , verre, 2 pcs.		
30x37 cm	204.174.13	10€
40x37 cm	202.133.31	10€
60x37 cm	902.056.05	13€
Dont éco-participation 0,40€		
80x37 cm	202.056.04	15€
Dont éco-participation 1,00€		

<b>UTRUSTA tablette pour élément d'angle haut*</b> , 68 cm.		
Verre	802.056.63	20€
Dont éco-participation 1,00€		
Blanc	002.056.62	20€
Motif bois noir	402.056.60	22€
Dont éco-participation 0,22€		

<b>UTRUSTA tablette pour élément d'angle bas*</b> , 128 cm.		
Blanc	502.132.97	30€
Motif bois noir	302.132.98	33€
Dont éco-participation 0,56€		

<b>UTRUSTA tablette pour élément d'angle bas*</b> , 88 cm.		
Blanc	802.776.50	12€
Motif bois noir	602.776.51	13€
Dont éco-participation 0,56€		

<b>UTRUSTA tablette fixe ventilée*</b> , 60x60 cm.		
Blanc	902.135.73	9€
Motif bois noir	102.135.72	10€
Dont éco-participation 0,22€		

<b>UTRUSTA support four*</b> .		
Acier zingué	103.019.60	17€
Dont éco-participation 0,19€		

<b>UTRUSTA charnière 45°</b> , 2 pcs. Cette charnière est destinée à un élément mural d'angle, uniquement si vous voulez le doter de deux portes.		
	202.619.92	9€
Dont éco-participation 0,02€		

<b>UTRUSTA charnière avec amortisseur intégré cuisine 110°</b> , 2 pcs. Équipée d'un amortisseur, la porte se ferme en douceur et en silence. L'amortisseur se désactive facilement grâce à un bouton coulissant, par exemple, si vous souhaitez utiliser une ouverture pression ou si la porte se ferme trop lentement. Vous pouvez réactiver le système simplement.		
	404.017.84	10€
Dont éco-participation 0,02€		

<b>UTRUSTA poussoir</b> , 2 pcs. Pousser pour ouvrir – pas besoin de poignée.		
	802.302.24	6€
Dont éco-participation 0,02€		

<b>UTRUSTA charnière courte pour porte horizontale</b> , 2 pcs. Avec mécanisme de fermeture avec amortisseur.		
Noir	002.427.49	25€
Blanc	602.046.50	25€
Dont éco-participation 0,10€		

<b>UTRUSTA charnière pour porte horizontale</b> , 2 pcs. Avec mécanisme de fermeture avec amortisseur.		
Noir	704.624.79	30€
Blanc	504.624.80	30€
Dont éco-participation 0,11€		

<b>UTRUSTA pièce de fixation pour porte</b> . Permet d'assembler deux portes en une seule, par ex. sur un élément haut ou pour dissimuler un réfrigérateur/ congélateur intégré, pour uniformiser l'esthétique globale.		
	303.669.17	4€
Dont éco-participation 0,02€		

<b>UTRUSTA charnière 95°</b> , 2 pcs. Compatible avec les éléments pour réfrigérateur/congélateur à encastrer.		
	202.046.47	7€
Dont éco-participation 0,02€		

<b>UTRUSTA charnière avec amortisseur intégré cuisine 153°</b> , 2 pcs. Charnières à clipser qui se montent sur la porte sans vis. Permet d'enlever aisément la porte pour l'entretien.		
	104.272.62	18€
Dont éco-participation 0,02€		

<b>UTRUSTA poussoir d'ouverture</b> , électrique. Ouvrez la poubelle d'une pression du doigt – ou de la hanche, du genou ou du pied si vous avez les mains prises.		
	702.272.36	90€
Dont éco-participation 0,12€		

<b>UTRUSTA charnière longue pour porte horizontale</b> , 2 pcs. Avec mécanisme de fermeture avec amortisseur.		
Noir	202.427.48	35€
Blanc	402.130.90	35€
Dont éco-participation 0,19€		

<b>UTRUSTA charnière poussoir pour porte horizontale</b> , 2 pcs. Avec mécanisme d'ouverture poussoir et fermeture avec amortisseur.		
Noir	904.624.83	40€
Blanc	704.624.84	40€
Dont éco-participation 0,11€		

<b>METOD baguette de finition verticale</b> , 220 cm. Peaufinez la finition de votre cuisine en couvrant les interstices entre les éléments et le mur.		
Blanc	102.448.42	6€
Motif bois noir	902.448.43	7€
Dont éco-participation 0,04€		

Système METOD – accessoires et charnières

Le moindre détail est important quand on planifie une cuisine complète. Tout dépend de vos besoins et envies – mais la réussite du projet se joue parfois à très peu...

<b>METOD rail de suspension</b> , 200 cm.		
Acier zingué	602.056.64	10€
Dont éco-participation 0,11€		

<b>METOD plinthe de ventilation</b> , 60 cm.		
Acier inoxydable	302.214.58	10€
Dont éco-participation 0,02€		

<b>METOD grille de ventilation</b> .		
Acier inoxydable	702.561.77	6€
Dont éco-participation 0,02€		

## Système METOD – accessoires et charnières



**UTRUSTA ferrure de fixation tiroir sur porte.**

103.122.37 **5€**  
Dont éco-participation 0,04€



**UTRUSTA barre de connexion.** Avec la barre de connexion UTRUSTA, vous alignerez sans effort la face de tiroir sur les portes et les autres faces de tiroirs, pour un look sobre et fluide.

303.122.36 **9€**  
Dont éco-participation 0,17€



**METOD kit de montage pour flot.** Permet de monter aisément des éléments dos à dos, ou de fixer un panneau de finition à l'arrière d'éléments bas.

202.984.10 **9€**  
Dont éco-participation 0,17€



**METOD socle avec fixations pour flot de cuisine.** Permet d'assurer la stabilité de l'flot de cuisine quand le sol est inégal, car il se règle aisément en hauteur.

40 cm 202.984.05 **9€**  
Dont éco-participation 0,06€

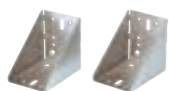

**UTRUSTA ferrures d'angle, 2 pcs.** Permettent de monter une solution murale d'angle à 90°.

Acier zingué 403.059.71 **15€**  
Dont éco-participation 0,06€

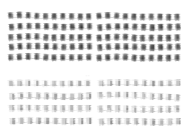

**VARIERA cache, 100 pcs.** Masquent les trous prépercés des vitrines ou étagères. Adaptés à tous les produits présentant des trous de 5 mm.

Blanc 002.263.15 **1,50€**  
Noir 802.263.16 **1,50€**  
Dont éco-participation 0,04€

## Autres aménagements intérieurs et organisateurs



**UTRUSTA porte-torchons, 16 cm.** Coulissant, pour un accès aisé.

Blanc 502.472.16 **9,99€**  
Dont éco-participation 0,11€

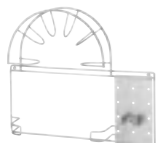

**VARIERA porte-tuyau.** Peut être fixé sur une contre-porte. Facilite le rangement de l'aspirateur.

Argenté 678.659.83 **5€**  
Dont éco-participation 0,02€



**VARIERA support fer à repasser.** Le fer à repasser sera bien rangé grâce au support pour cordon d'alimentation.

Acier zingué 900.903.84 **5€**  
Dont éco-participation 0,06€



**UTRUSTA rangement produits entretien, 140 cm.** Aménagement coulissant pour un accès plus aisé au contenu, par ex. les produits d'entretien.

Acier 403.258.89 **79€**  
Dont éco-participation 0,48€

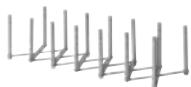

**VARIERA range-couvercles, acier inoxydable.** Se règle en longueur en fonction des besoins.

Acier 701.548.00 **5€**  
Dont éco-participation 0,06€



**VARIERA distributeur de sacs plastique.** Idéal pour ranger toutes sortes de choses : sachets plastique, rouleaux de papier, gants, chaussettes...

Blanc 800.102.22 **1,99€**  
Dont éco-participation 0,04€



**VARIERA récipient coulissant.** Coulissant, pour accéder plus facilement à son contenu.

Blanc 402.417.95 **5,99€**  
Dont éco-participation 0,12€



**VARIERA demi-étagère, blanc.** Se pose sur une tablette pour optimiser l'espace de rangement et ranger verres, bols, pots à épices... Donne une meilleure vue d'ensemble sur le contenu du meuble, et facilite l'accès à ce contenu.

32x13x16 cm 801.366.22 **3,50€**  
Dont éco-participation 0,02€  
32x28x16 cm 601.366.23 **5€**  
Dont éco-participation 0,06€



**VARIERA range-assiettes, bambou.** Réglable en largeur. S'adapte à la taille de vos assiettes.

15-21 cm 003.846.92 **8,99€**  
Dont éco-participation 0,02€  
21-31 cm 303.846.95 **9,99€**  
Dont éco-participation 0,06€



**VARIERA range-assiettes, 15-21 cm, bambou.**  
003.846.92  
(dont éco-participation 0,02€)

**8,99€**



# Accessoires de cuisine

---

## Une cuisine facile à vivre

Votre cuisine n'est pas entièrement fonctionnelle tant que tout n'est pas parfaitement à sa place. Avec nos organisateurs et accessoires malins, vous trouverez sans peine l'ustensile qu'il vous faut.

## Vos meilleurs alliés

Exploitez au mieux l'intérieur de vos éléments de cuisine grâce à nos plateaux, boîtes et organisateurs.

Il se passe toujours quelque chose dans la zone de l'évier. Nous avons des accessoires multifonctions qui vous aideront à l'exploiter au mieux, vous facilitant la cuisine comme la vaisselle.

Tirez le meilleur parti de votre cuisine – murs compris. Avec nos rangements muraux malins, vous avez toujours sous la main vos ustensiles courants... tout en libérant de la place sur le plan de travail.





### Créez la combinaison de tiroirs idéale.

Moins de temps à chercher votre matériel, plus de temps pour la cuisine. Rangez au mieux vos couverts et ustensiles grâce à nos plateaux intérieurs. Pour y voir

parfaitement clair dans le tiroir, ajoutez un éclairage adapté. Les éclairages pour la cuisine sont présentés page 34.

#### tiroir de 40 cm

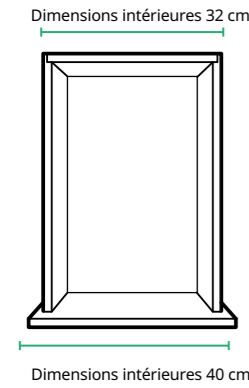

#### tiroir de 60 cm

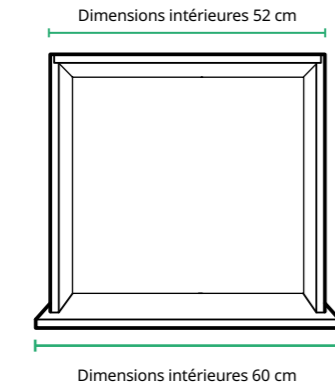

#### tiroir de 80 cm

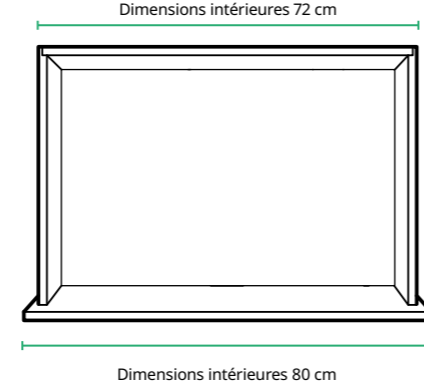

08 VARIERA range-couverts 32x50 cm

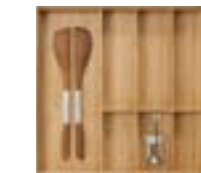

13 1x VARIERA range-couverts 52x50 cm



13 1x VARIERA range-couverts 52x50 cm  
06 1x VARIERA range-couteaux 20x50 cm



10 1x VARIERA range-ustensiles 32x50 cm



08 1x VARIERA range-couverts 32x50 cm  
05 1x VARIERA range-couteaux 20x50 cm



08 1x VARIERA range-couverts 32x50 cm  
06 1x VARIERA range-couteaux 20x50 cm  
04 1x VARIERA range-ustensiles 20x50 cm



09 VARIERA range-couverts 32x50 cm



10 1x VARIERA range-ustensiles 32x50 cm  
05 1x VARIERA range-couteaux 20x50 cm



10 1x VARIERA range-ustensiles 32x50 cm  
06 1x VARIERA range-couteaux 20x50 cm  
04 1x VARIERA range-ustensiles 20x50 cm

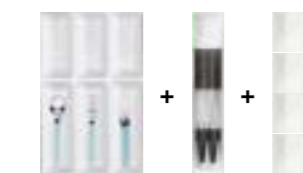

09 1x VARIERA range-couverts 32x50 cm  
01 1x VARIERA range-couteaux 10x50 cm  
03 4x VARIERA boîte 10x12 cm

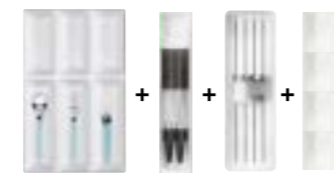

09 1x VARIERA range-couverts 32x50 cm  
01 1x VARIERA range-couteaux 10x50 cm  
05 1x VARIERA étagère à épices 20x50 cm  
03 4x VARIERA boîte 10x12 cm

### VARIERA aménagements intérieurs

Choisissez des aménagements intérieurs adaptés à votre tiroir, à vos couverts et à vos ustensiles. Pour plus

de facilité, il est conseillé de ranger ces articles à proximité de la zone où ils doivent servir.

#### Accessoires pour tiroir, largeur 10 cm



01 VARIERA range-couteaux, 10x50 cm.  
Blanc 802.260.43 **5,99€**  
Dont éco-participation 0,04€



02 VARIERA organisateur pots à épices, 10x49 cm.  
Blanc 001.772.49 **3,99€**  
Dont éco-participation 0,04€



03 VARIERA boîte, 10x12 cm.  
Blanc 503.351.09 **1,99€**  
Dont éco-participation 0,04€

#### Accessoires pour tiroir, largeur 20 cm



04 VARIERA range-ustensiles, 20x50 cm.  
Bambou 602.260.39 **9,99€**  
Dont éco-participation 0,10€



05 VARIERA étagère à épices, 20x50 cm.  
Blanc 202.046.85 **5,99€**  
Dont éco-participation 0,04€



06 VARIERA range-couteaux, 20x50 cm.  
Bambou 102.046.95 **15,99€**  
Dont éco-participation 0,17€



07 VARIERA range-ustensiles, 20x31 cm.  
Blanc 403.157.91 **4,99€**  
Dont éco-participation 0,04€

#### Accessoires pour tiroir, largeur 32 cm



08 VARIERA range-couverts, 32x50 cm.  
Bambou 902.046.96 **19,99€**  
Dont éco-participation 0,17€



09 VARIERA range-couverts, 32x50 cm.  
Blanc 502.427.42 **9,99€**  
Dont éco-participation 0,12€



10 VARIERA range-ustensiles, 32x50 cm.  
Bambou 302.427.43 **19,99€**  
Dont éco-participation 0,17€



11 VARIERA range-ustensiles, 32x50 cm.  
Blanc 702.427.41 **9,99€**  
Dont éco-participation 0,12€



12 VARIERA range-couverts, 32x31 cm.  
Blanc 203.157.92 **8,99€**  
Dont éco-participation 0,12€

#### Accessoires pour tiroir, largeur 52 cm



13 VARIERA range-couverts, 52x50 cm.  
Bambou 402.046.94 **25,99€**  
Dont éco-participation 0,17€

## Combinaisons pour le tri des déchets

Vous demandez-vous comment un déchet peut devenir une nouvelle ressource ? La série HÅLLBAR vous aide à trier les différents matériaux dans différentes

poubelles. Un geste simple et la première étape vers la valorisation des déchets.



Les orifices de la poubelle et la forme de sa base favorisent la circulation de l'air ce qui assèche les déchets organiques. Ceci permet de réduire les odeurs désagréables.



Un couvercle est inclus pour cacher les déchets. Il est amovible pour faciliter le nettoyage ou si vous préférez garder votre poubelle ouverte en permanence.



La poignée qui se replie est pratique pour transporter la poubelle. Les bords arrondis de la poubelle facilitent le nettoyage.



Des gommettes de différentes couleurs sont incluses pour pouvoir identifier ce qui doit être jeté dans chaque poubelle. Vous pouvez aussi écrire ou dessiner sur les gommettes pour être encore plus clair.

### Dans un tiroir MAXIMERA de 60 cm, 45 cm en profondeur

Les poubelles HÅLLBAR répondent à différents besoins de tri des déchets. La série HÅLLBAR a divers poubelles empilables pour gagner en espace. Les poubelles peuvent être placées dans un tiroir.



**HÅLLBAR solution de tri de déchets 42 l pour un tiroir de cuisine METHOD, ventilée gris clair.**  
Combinaison à 1 poubelle pour trier les boîtes de conserve, les petits emballages ; 1 pour les déchets biodégradables et 1 pour le carton, le plastique, le papier, les bouteilles, le verre, les conserves, les enveloppes et les prospectus publicitaires.  
**Prix 34,97€** (293.088.29)  
dont éco-participation 0,50€

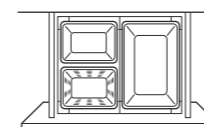

#### Éléments inclus dans cette solution

HÅLLBAR poubelle, 10 l, gris clair	803.980.58	1 pc
HÅLLBAR poubelle, 21 l, gris clair	204.202.03	1 pc
HÅLLBAR poubelle déchets organiques, 10 l, gris clair	804.338.82	1 pc
HÅLLBAR support pour poubelle de tri, 60 cm, blanc	804.228.69	1 pc



**HÅLLBAR solution de tri de déchets 42 l pour un tiroir de cuisine METHOD, gris clair.**  
Combinaison à 2 poubelles pour trier le carton, le plastique, le papier, les bouteilles, le verre, les conserves, les enveloppes et les prospectus publicitaires.  
**Prix 32,98€** (193.088.39)  
dont éco-participation 0,46€

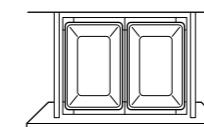

#### Éléments inclus dans cette solution

HÅLLBAR poubelle, 21 l, gris clair	204.202.03	2 pcs
HÅLLBAR support pour poubelle de tri, 60 cm, blanc	804.228.69	1 pc



**HÅLLBAR solution de tri de déchets 40 l pour un tiroir de cuisine METHOD, ventilée gris clair.**  
Combinaison à 3 poubelles pour trier les boîtes de conserve, les petits emballages de produits de beauté, et 1 pour les déchets biodégradables.  
**Prix 37,96€** (393.089.23)  
dont éco-participation 0,54€

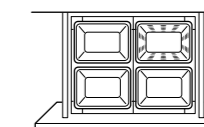

#### Éléments inclus dans cette solution

HÅLLBAR poubelle, 10 l, gris clair	803.980.58	3 pcs
HÅLLBAR poubelle déchets organiques, 10 l, gris clair	804.338.82	1 pc
HÅLLBAR support pour poubelle de tri, 60 cm, blanc	804.228.69	1 pc

### Dans un tiroir MAXIMERA de 80 cm, 45 cm en profondeur

Les poubelles HÅLLBAR répondent à différents besoins de tri des déchets. Celle-ci est idéale pour trier les déchets biodégradables comme le marc de café ou les épluchures de fruits et légumes.



**HÅLLBAR solution de tri de déchets 55 l pour un tiroir de cuisine METHOD, ventilée gris clair.**  
Combinaison à 4 poubelles pour trier tout, des cartons, bouteilles et canettes aux petits emballages, ampoules et piles; et 1 pour les déchets biodégradables.  
**Prix 48,95€** (693.089.26)  
dont éco-participation 0,66€

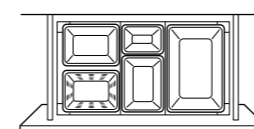

#### Éléments inclus dans cette solution

HÅLLBAR poubelle, 10 l, gris clair	803.980.58	2 pcs
HÅLLBAR poubelle, 21 l, gris clair	204.202.03	1 pc
HÅLLBAR poubelle, 3 l, gris clair	904.321.94	1 pc
HÅLLBAR poubelle déchets organiques, 10 l, gris clair	804.338.82	1 pc
HÅLLBAR support pour poubelle de tri, 80 cm, blanc	604.228.70	1 pc



**HÅLLBAR solution de tri de déchets 57 l pour un tiroir de cuisine METHOD, gris clair.**  
Combinaison à 4 poubelles pour trier tout, des cartons, bouteilles et canettes aux petits emballages, ampoules et piles.  
**Prix 46,96€** (993.096.94)  
dont éco-participation 0,62€

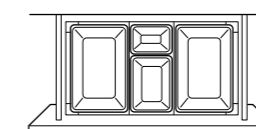

#### Éléments inclus dans cette solution

HÅLLBAR poubelle, 10 l, gris clair	803.980.58	1 pc
HÅLLBAR poubelle, 21 l, gris clair	204.202.03	2 pcs
HÅLLBAR poubelle, 3 l, gris clair	904.321.94	1 pc
HÅLLBAR support pour poubelle de tri, 80 cm, blanc	604.228.70	1 pc



**HÅLLBAR solution de tri de déchets 53 l pour un tiroir de cuisine METHOD, ventilée gris clair.**  
Combinaison à 5 poubelles pour trier tout, des cartons, bouteilles et canettes aux petits emballages, ampoules et piles; et 1 pour les déchets biodégradables.  
**Prix 51,94€** (093.096.98)  
dont éco-participation 0,70€

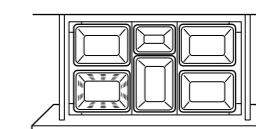

#### Éléments inclus dans cette solution

HÅLLBAR poubelle, 10 l, gris clair	803.980.58	4 pcs
HÅLLBAR poubelle, 3 l, gris clair	904.321.94	1 pc
HÅLLBAR poubelle déchets organiques, 10 l, gris clair	804.338.82	1 pc
HÅLLBAR support pour poubelle de tri, 80 cm, blanc	604.228.70	1 pc



## Combinaisons pour le tri des déchets

### HÅLLBAR notre solution de structures coulissantes

Les poubelles HÅLLBAR répondent à différents besoins de tri des déchets. La série HÅLLBAR a divers poubelles empilables pour gagner en espace.

Cette combinaison étroite est idéale si vous avez un espace limité et choisissez de trier vos déchets.



**HÅLLBAR solution de tri de déchets 20 l avec structure coulissante, gris clair.** Combinaison à 2 poubelles pour trier les boîtes de conserve, les petits emballages.  
**Total price 31,98€** (793.088.03)  
dont éco-participation 0,64€



**HÅLLBAR solution de tri de déchets 20 l avec structure coulissante, ventilée gris clair.** Combinaison à 1 poubelle pour trier les boîtes de conserve, les petits emballages; et 1 pour les déchets biodégradables.  
**Total price 30,98€** (993.088.16)  
dont éco-participation 0,64€



**HÅLLBAR solution de tri de déchets 20 l avec structure coulissante, gris clair.** La série HÅLLBAR vous aide à trier les différents matériaux dans différentes poubelles. Combinaison à 1 poubelle pour trier le carton, le plastique, le papier, les bouteilles, le verre, les conserves, les enveloppes et les prospectus publicitaires.  
**Total price 28,99€** (093.088.25)  
dont éco-participation 0,6 0€

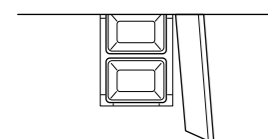

#### Éléments inclus dans cette solution

HÅLLBAR poubelle, 10 l, gris clair	803.980.58	2 pcs
HÅLLBAR structure coulissante tri déchets, gris clair	204.228.53	1 pc

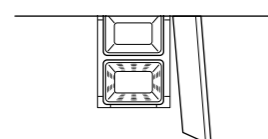

#### Éléments inclus dans cette solution

HÅLLBAR poubelle déchets organiques 10 l, gris clair	804.338.82	1 pc
HÅLLBAR poubelle 10 l gris clair	803.980.58	1 pc
HÅLLBAR structure coulissante tri déchets, gris clair	204.228.53	1 pc

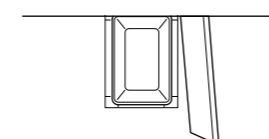

#### Éléments inclus dans cette solution

HÅLLBAR poubelle 21 l gris clair	204.202.03	1 pc
HÅLLBAR structure coulissante tri déchets, gris clair	204.228.53	1 pc



En installant le support ou la structure coulissante pour poubelles de tri HÅLLBAR dans un élément de cuisine ou dans un tiroir haut MAXIMERA, les poubelles restent bien en place et vous y accédez facilement



Les poubelles HÅLLBAR sont empilables pour gagner en espace. Placez les poubelles de la même taille les unes dans les autres, ou bien placez les petites poubelles dans les plus grandes.

### HÅLLBAR notre solution de tri des déchets

Les poubelles HÅLLBAR peuvent être placées dans un élément de cuisine ou un tiroir, elles peuvent également s'utiliser seules n'importe où dans la maison. Les poubelles HÅLLBAR sont empilables pour gagner en espace. Placez les poubelles de la même taille les unes dans les autres, ou bien placez les petites poubelles dans les plus grandes. Un couvercle est inclus pour cacher les déchets. Il est amovible pour faciliter le nettoyage ou si vous préférez

garder votre poubelle ouverte en permanence. La poignée qui se replie est pratique pour transporter la poubelle. Les bords arrondis de la poubelle facilitent le nettoyage.

Des gommettes de différentes couleurs sont incluses pour pouvoir identifier ce qui doit être jeté dans chaque poubelle. Vous pouvez aussi écrire ou dessiner sur les gommettes pour être encore plus clair.



**HÅLLBAR poubelle, 3 l, gris clair.** Cette poubelle est idéale pour trier les piles et les ampoules usagées, ou pour ranger des petits objets comme des éponges, des chiffons, des bougies chauffe-plat ou des crayons.

904.321.94	<b>2,99€</b>
------------	--------------

dont éco-participation 0,04€



**HÅLLBAR poubelle, 10 l, gris clair.** Cette poubelle est idéale pour trier les boîtes de conserve, les petits emballages de produits de beauté, ou pour ranger des rouleaux de papier et des sacs de courses.

803.980.58	<b>5,99€</b>
------------	--------------

dont éco-participation 0,12€



**HÅLLBAR poubelle déchets organiques, 10 l, gris clair.** Cette poubelle est idéale pour trier les déchets biodégradables comme le marc de café ou les épluchures de fruits et légumes. Les orifices de la poubelle et la forme de sa base favorisent la circulation de l'air ce qui assèche les déchets organiques. Ceci permet de réduire les odeurs désagréables.

804.338.82	<b>4,99€</b>
------------	--------------

dont éco-participation 0,12€



**HÅLLBAR poubelle, 22 l, gris clair.** Cette poubelle est idéale pour trier le carton, le plastique, le papier, les bouteilles, le verre, les conserves, les enveloppes et les prospectus publicitaires.

204.202.03	<b>8,99€</b>
------------	--------------

dont éco-participation 0,20€



**HÅLLBAR poubelle, 35 l, gris clair.** Cette poubelle est idéale pour trier le carton, les bouteilles, les journaux ou pour ranger des objets plus encombrants.

504.202.06	<b>12,99€</b>
------------	---------------

dont éco-participation 0,20€

### Autres solutions de tri des déchets



**SORTERA conteneur déchets avec couvercle, blanc.**

37 l	102.558.97	<b>7,99€</b>
------	------------	--------------

60 l	702.558.99	<b>9,99€</b>
------	------------	--------------

dont éco-participation 0,40€



**MJÖSA poubelle à pédale, gris foncé.**

12 l	104.228.44	<b>19,99€</b>
------	------------	---------------

30 l	004.228.54	<b>39,99€</b>
------	------------	---------------

dont éco-participation 0,19€



**HÅLLBAR structure coulissante tri déchets, gris clair.** Vous pouvez installer cette structure coulissante à l'intérieur de votre meuble avec porte pour cacher vos poubelles de tri. Facile à monter et à utiliser dans n'importe quelle pièce. Le support coulissant permet d'accéder rapidement à l'intérieur et d'avoir un aperçu du tri, tout en assurant la stabilité des poubelles. Vous le tirez vers l'extérieur pour jeter ce que vous voulez et vous le repoussez ensuite quand vous avez terminé.

204.228.53	<b>20€</b>
------------	------------

dont éco-participation 0,20€



**HÅLLBAR support pour poubelle de tri, 60 cm, blanc.** En installant le support pour poubelle de tri HÅLLBAR dans un tiroir haut MAXIMERA, vous pouvez cacher votre solution de tri des déchets. La structure donne un accès rapide à l'intérieur et un meilleur aperçu du contenu tout en assurant la stabilité des poubelles. Tirez vers l'extérieur pour jeter vos déchets triés puis repoussez vers l'intérieur quand vous avez terminé. À installer dans un tiroir haut MAXIMERA 60x60 cm ou 60x45 cm pour laisser de l'espace pour les tuyaux derrière le tiroir. Dimensionné pour les bacs HÅLLBAR, à exception des bacs de 3 l et 35 l.

804.228.69	<b>15€</b>
------------	------------

dont éco-participation 0,06€



**HÅLLBAR support pour poubelle de tri, 80 cm, blanc.** En installant le support pour poubelle de tri HÅLLBAR dans un tiroir haut MAXIMERA, vous pouvez cacher votre solution de tri des déchets. La structure donne un accès rapide à l'intérieur et un meilleur aperçu du contenu tout en assurant la stabilité des poubelles. Tirez vers l'extérieur pour jeter vos déchets triés puis repoussez vers l'intérieur quand vous avez terminé. À installer dans un tiroir haut MAXIMERA 80x60 cm ou 80x45 cm pour laisser de l'espace pour les tuyaux derrière le tiroir. Dimensionné pour les bacs HÅLLBAR, à exception des bacs de 35 l.

604.228.70	<b>20€</b>
------------	------------

dont éco-participation 0,20€



**GIGANTISK poubelle ouverture à pression, gris foncé.**

60 l	203.140.71	<b>45€</b>
------	------------	------------

dont éco-participation 0,40€



**KNODD poubelle avec couvercle, gris.**

16 l	603.122.49	<b>10,50€</b>
------	------------	---------------

dont éco-participation 0,11€

40 l	903.153.12	<b>22,99€</b>
------	------------	---------------

dont éco-participation 0,19€





## Rails et accessoires

Nos accessoires pour la cuisine libèrent de l'espace de travail et de rangement, vous évitant un coûteux

réaménagement.





	<b>KUNGSFORS rail</b> , acier inoxydable		
	40 cm	004.424.99	<b>4€</b>
	56 cm	403.349.16	<b>6€</b>
	Dont éco-participation 0,02€		

	<b>KUNGSFORS crochet en S</b> , acier inoxydable, 5 pcs.		
		203.349.22	<b>3€</b>
	Dont éco-participation 0,02€		

	<b>KUNGSFORS support tablette</b> , 26x13x12 cm, acier inoxydable.		
		203.349.17	<b>10€</b>
	Dont éco-participation 0,06€		

	<b>KUNGSFORS crochet</b> , acier inoxydable, 3 pcs.		
		703.796.92	<b>3€</b>
	Dont éco-participation 0,02€		

	<b>KUNGSFORS porte-couteaux magnétique</b> , 56 cm, acier inoxydable.		
		403.349.21	<b>16,95€</b>
	Dont éco-participation 0,06€		

	<b>KUNGSFORS pince magnétique</b> , acier inoxydable, 3 pcs.		
		003.349.23	<b>4€</b>
	Dont éco-participation 0,02€		

	<b>RIMFORSA rail</b> , acier inoxydable.		
	60 cm	002.820.71	<b>6,99€</b>
	80 cm	902.820.76	<b>10€</b>
	Dont éco-participation 0,02€		

	<b>RIMFORSA support pour tablette</b> , 26x17 cm, bambou.		
		102.820.75	<b>14,99€</b>
	Dont éco-participation 0,04€		

	<b>KUNGSFORS crochet</b> , acier inoxydable, 4 pcs.		
		702.820.77	<b>2,99€</b>
	Dont éco-participation 0,02€		

	<b>FINTORP rail</b> , 57 cm.		
	Noir	502.019.06	<b>6,99€</b>
	Nickelé	402.138.39	<b>6,99€</b>
	Dont éco-participation 0,02€		

	<b>FINTORP rail</b> , 79 cm.		
	Noir	002.019.04	<b>7,99€</b>
	Nickelé	002.138.41	<b>7,99€</b>
	Dont éco-participation 0,06€		

	<b>FINTORP crochet, noir</b> .		
	11 cm, 2 pcs.	602.018.97	<b>2,99€</b>
	7 cm, 5 pcs.	402.019.02	<b>2,99€</b>
	Dont éco-participation 0,02€		

	<b>FINTORP crochet</b> , 7 cm, nickelé, 5 pcs.		
		002.138.55	<b>2,99€</b>
	Dont éco-participation 0,02€		

	<b>FINTORP porte-rouleau essuie-tout</b> .		
		402.477.97	<b>5,99€</b>
	Dont éco-participation 0,02€		

	<b>FINTORP porte-couteaux magnétique</b> , noir, 38 cm.		
		202.020.83	<b>9,99€</b>
	Dont éco-participation 0,02€		

	<b>FINTORP égouttoir</b> , 37,5x29x13,5 cm.		
	Noir/zingué	802.131.73	<b>12€</b>
	Nickelé	402.256.15	<b>12€</b>
	Dont éco-participation 0,11€		

## Récipients

Installez des récipients et boîtes dans les tiroirs et les éléments de cuisine ainsi qu'au mur : vous aurez tout sous la main sans peine. Pour plus de facilité, il est

conseillé de ranger les différents ustensiles à proximité de la zone où ils doivent servir.



<b>RISATORP panier</b> , 25x26x18 cm.		
Blanc	902.816.18	<b>9,99€</b>
Bleu	703.504.86	<b>9,99€</b>
Rouge	204.108.12	<b>9,99€</b>
Vert olive clair	704.515.98	<b>9,99€</b>
Dont éco-participation 0,02€		



<b>KUNGSFORS récipient*</b> , Ø12,0x26,5 cm.		
Inox	003.349.18	<b>9€</b>
Dont éco-participation 0,02€		



<b>KUNGSFORS récipient*</b> , 24x12x26,5 cm.		
Inox	603.349.20	<b>20€</b>
Dont éco-participation 0,06€		



<b>RIMFORSA récipient</b> , tube verre, 4 pcs.		
	802.820.67	<b>9,99€</b>
Dont éco-participation 0,04€		



<b>RIMFORSA porte-flacons</b> , bambou.		
	802.962.67	<b>11,99€</b>
Dont éco-participation 0,04€		



<b>RIMFORSA porte-flacons avec récipients</b> , verre/bambou.		
	802.820.72	<b>19,99€</b>
Dont éco-participation 0,12€		



<b>FINTORP range-épices</b> , 37x13 cm, blanc/noir.		
	602.020.81	<b>13€</b>
Dont éco-participation 0,06€		



<b>FINTORP égouttoir à couverts</b> , 13x13 cm, blanc/noir.		
	002.020.79	<b>6,99€</b>
Dont éco-participation 0,02€		



<b>VARIERA boîte de rangement</b> , 50x12 cm, blanc brillant. Pratique : s'accroche à la face latérale du tiroir. Le tiroir sera bien mieux rangé, vous facilitant la vie.		
	903.031.49	<b>5,99€</b>
Dont éco-participation 0,12€		



<b>VARIERA égouttoir à couverts</b> , blanc. Pratique : s'accroche à la face latérale du tiroir. Pour une exploitation optimale du tiroir. Les ustensiles se rangent à la verticale.		
	103.031.48	<b>3,99€</b>
Dont éco-participation 0,04€		



<b>VARIERA boîte avec poignée</b> , bambou.		
24x17 cm	902.260.52	<b>11,99€</b>
Dont éco-participation 0,10€		
33x24 cm	702.260.53	<b>15,99€</b>
Dont éco-participation 0,17€		



<b>VARIERA boîte</b> , 24x17 cm.		
Blanc	301.550.19	<b>3,50€</b>
Noir	804.710.44	<b>3,50€</b>
Vert	104.710.47	<b>3,50€</b>
Gris	504.710.50	<b>3,50€</b>
Dont éco-participation 0,04€		



<b>VARIERA boîte</b> , 34x24 cm.		
Blanc	701.772.55	<b>5€</b>
Dont éco-participation 0,12€		



<b>VARIERA boîte</b> , 10x12 cm, vert/gris, 2 pcs.		
	903.351.07	<b>2,99€</b>
Dont éco-participation 0,04€		



<b>VARIERA boîte</b> 10x12 cm, blanc.		
	503.351.09	<b>1,99€</b>
Dont éco-participation 0,04€		

## Accessoires pour évier

Nos accessoires pour évier facilitent vos activités autour de ce dernier, vous aidant à cuisiner et à faire la vaisselle. Et ils vous font économiser de l'eau et de l'espace.



**GRUNDTVATTNET boîte**, 16,8×13,7cm, H7,8cm. Prend place dans la passoire GRUNDTVATTNET. Permet de séparer différents ingrédients quand on cuisine. Gris. Plastique polypropylène.

103.142.98 **3,99€**  
Dont éco-participation 0,04€



**GRUNDTVATTNET passoire**, 46×16×9 cm. Permet de laver les légumes et la salade ou d'égoutter les pâtes. Sert d'égouttoir grâce à son fond plat, par exemple pour les verres, libérant de la place sur le plan de travail. Gris. Plastique polypropylène.

903.142.80 **2,99€**  
Dont éco-participation 0,04€



**GRUNDTVATTNET tapis**, 26×32 cm. Le tapis se place au fond de l'évier pour récupérer les déchets durant la préparation des repas. Il protège par ailleurs l'évier de l'usure. Gris. Plastique polypropylène.

103.142.84 **3,99€**  
Dont éco-participation 0,04€



**GRUNDTVATTNET bassine à vaisselle**, 39×23×16 cm. Se place dans un évier pour servir de second bac. Faites la vaisselle dans cette bassine plutôt que sous l'eau courante – vous économiserez beaucoup d'eau. Gris. Plastique polypropylène.

803.142.85 **7,99€**  
Dont éco-participation 0,04€



**KNIPEN distributeur de produit vaisselle**, 5 dl. Se fixe sur l'évier ou le plan de travail. Vous avez toujours du liquide vaisselle à portée de main. Se remplit par le haut. Acier inoxydable/plastique polypropylène.

703.417.22 **14,99€**  
Dont éco-participation 0,04€



**NORRSJÖN planche à découper**, 44×42 cm. Se place au-dessus de l'évier pour accroître l'espace de travail ou dissimuler de la vaisselle sale. Compatible avec les éviers NORRSJÖN, 54×44 cm ou 73×44 cm. Chêne massif.

403.397.11 **22,99€**



**NORRSJÖN passoire**, 42×19×9 cm. Très stable en appui sur les bords de l'évier. Permet de laver les légumes et la salade ou d'égoutter les pâtes. Compatible avec les éviers NORRSJÖN, à partir de 37×44 cm.

003.397.13 **24,99€**

## Protections

Les tapis de tiroirs et les protections pour tablettes atténuent les sons et protègent des rayures les tiroirs et les tablettes.



**PASSARP tapis de tiroir**, gris. Atténue les sons et protège des rayures les tiroirs et tablettes.

48 cm 504.715.59 **4,99€**  
96 cm 203.159.66 **9,99€**  
Dont éco-participation 0,04€



**VARIERA tapis de tiroir**. Atténue les sons et protège des rayures les tiroirs et tablettes.

Transparent 800.128.53 **2,79€**  
Dont éco-participation 0,12€



**UTRUSTA verrou tiroir/rangement de cuisine**, noir. Ce dispositif de blocage empêche les jeunes enfants d'accéder au contenu d'un placard ou d'un tiroir.

804.536.10 **2€**  
Dont éco-participation 0,02€

## Dessertes

La desserte est un moyen simple et abordable d'accroître et de flexibiliser vos espaces de rangement.



**RISATORP desserte** 57×39×86 cm.

Blanc 202.816.31 **59,95€**  
Dont éco-participation 0,48€



**RÅSKOG desserte**, 35×45×78 cm.

Gris vert 904.431.35 **39,99€**  
Noir 903.339.76 **39,99€**  
Beige 202.718.92 **39,99€**  
Dont éco-participation 0,48€



**BEKVÅM desserte de cuisine**, 58×50 cm.

Bouleau 302.403.48 **49,99€**  
Dont éco-participation 1,15€



**FLYTTA desserte de cuisine**, 98×57 cm.

Acier inoxydable 000.584.87 **139€**  
Dont éco-participation 1,15€



**FÖRHÖJA desserte de cuisine**, 100×43 cm.

Bouleau 800.359.20 **99,95€**  
Dont éco-participation 1,75€



**NISSAFORS desserte de cuisine**, 50,5×30×83 cm.

Noir 203.997.77 **24,99€**  
Rouge orange 804.657.45 **24,99€**  
Blanc 404.657.33 **24,99€**  
Dont éco-participation 0,48€



**STENSTORP desserte de cuisine**, 45×43×90 cm.

Brun-noir/chêne 202.198.37 **149€**  
Blanc/chêne 402.019.16 **149€**  
Dont éco-participation 1,75€



**UDDEN desserte de cuisine**, 54×54 cm.

Couleur argent/acier  
inoxydable 601.169.98 **59€**  
Dont éco-participation 1,15€

## Marchepieds

On a parfois besoin de prendre un tout petit peu de hauteur.



**BEKVÅM marchepied**, 50 cm. charge max 100kg

Hêtre 601.788.87 **12,99€**  
Noir 301.788.84 **16,99€**  
Blanc 401.788.88 **16,99€**



**BEKVÅM escabeau**, 3 marches, 63 cm. charge max 100kg

Hêtre 901.904.11 **29,99€**  
Noir 902.198.29 **29,99€**



**MÅSTERBY marchepied**. charge max 100kg

Beige 403.320.74 **29,99€**  
Brun-rouge 504.023.25 **29,99€**

# Boutons et poignées

---

## De petits détails qui font la différence !

Les boutons et poignées, c'est un peu la cerise sur le gâteau. Accentuez le style choisi, donnez un coup de jeune à vos portes et tiroirs, coordonnez avec le reste de votre intérieur... ou changez tout simplement pour le plaisir.

On peut se dire que les poignées et boutons n'ont pas grand intérêt, mais ils peuvent vous aider à personnaliser votre cuisine. Ils renforceront une esthétique traditionnelle ou moderne, par exemple. Coordonnez ou jouez les contrastes, et variez les emplacements pour donner la dernière main à la cuisine de vos rêves.



### GABARIT DE PERÇAGE FIXA

Cet outil tout simple vous aide à marquer avec précision l'emplacement des boutons et poignées. Il est en vente en ligne et dans votre magasin IKEA.

FIXA gabarit perçage, orange.

903.233.93

3,49€







**BAGGANÄS bouton, noir.**

Ø13 mm	303.384.15	4€/2 pcs
Ø20 mm	103.384.16	4€/2 pcs
Ø21 mm	903.384.17	4€/2 pcs

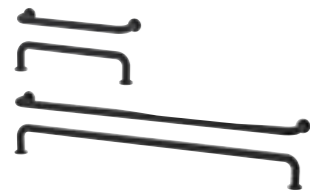

**BAGGANÄS poignée, noir.**

143 mm	803.384.13	6€/2 pcs
335 mm	603.384.14	8€/2 pcs



**GUBBARP poignée, blanc.**

116 mm	003.364.32	0,50€/2 pcs
--------	------------	-------------

**GUBBARP bouton, blanc.**

Ø21 mm	803.364.33	0,50€/2 pcs
--------	------------	-------------

Dont éco-participation 0,04€



**KALLRÖR poignée, acier inoxydable.**

213 mm	503.570.02	6€/2 pcs
405 mm	103.570.04	8€/2 pcs
597 mm	303.570.03	10€/2 pcs



**TYDA poignée, acier inoxydable.**

138 mm	701.169.31	11,50€/2 pcs
330 mm	501.139.19	15€/2 pcs

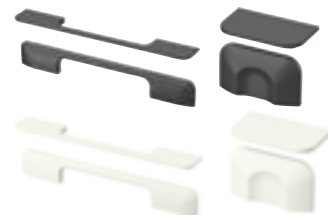

**BERGHALLA poignée, gris.**

235 mm	103.228.54	12€/2 pcs
56 mm	603.228.56	7€/2 pcs

Blanc.

235 mm	503.228.52	12€/2 pcs
56 mm	803.228.55	7€/2 pcs



**BAGGANÄS bouton, couleur laiton.**

Ø13 mm	603.384.09	4€/2 pcs
Ø20 mm	803.384.08	4€/2 pcs
Ø21 mm	003.384.12	4€/2 pcs

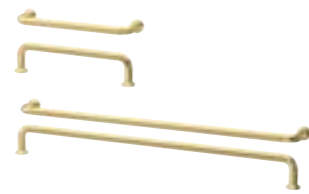

**BAGGANÄS poignée, couleur laiton.**

143 mm	003.384.07	6€/2 pcs
335 mm	203.384.11	8€/2 pcs



**BJÄRRED poignée, acier inoxydable/cuir noir.**

175 mm	703.488.94	15€/2 pcs
--------	------------	-----------

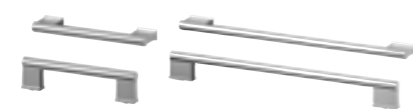

**VINNA poignée, acier inoxydable.**

153 mm	201.166.98	12€/2 pcs
357 mm	001.166.99	18€/2 pcs



**HACKÄS poignée, anthracite.**

100 mm	303.424.79	6€/2 pcs
300 mm	503.424.78	10€/2 pcs

**HACKÄS bouton, anthracite.**

Ø15 mm	803.397.90	3€/2 pcs
--------	------------	----------

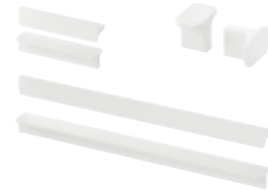

**HACKÄS poignée, blanc.**

100 mm	304.086.82	6€/2 pcs
300 mm	104.086.83	10€/2 pcs

**HACKÄS bouton, blanc.**

Ø15 mm	604.086.85	4€/2 pcs
--------	------------	----------



**BAGGANÄS bouton, acier inoxydable.**

Ø13 mm	303.384.20	4€/2 pcs
Ø20 mm	103.384.21	4€/2 pcs
Ø21 mm	903.384.22	4€/2 pcs



**BAGGANÄS poignée, acier inoxydable.**

143 mm	703.384.18	6€/2 pcs
335 mm	503.384.19	8€/2 pcs



**KLACKBERG bouton, argenté.**

Ø35 mm	303.731.64	9€/2 pcs
--------	------------	----------



**ORRNÄS poignée, couleur acier inoxydable.**

170 mm	702.361.51	8€/2 pcs
234 mm	802.254.11	9€/2 pcs
300 mm	402.254.13	10€/2 pcs

**ORRNÄS bouton, couleur acier inoxydable.**

Ø17 mm	302.361.53	4€/2 pcs
--------	------------	----------



**BILSBRO poignée, acier inoxydable.**

L40mm	603.235.92	4€/2 pcs
L120mm	703.236.00	6€/2 pcs
L320mm	503.235.93	9€/2 pcs
L520mm	403.235.93	12€/2 pcs
L720mm	703.235.96	14€/2 pcs



**BILSBRO poignée, blanc.**

L40mm	203.343.14	4€/2 pcs
L120mm	503.343.03	6€/2 pcs
L320mm	603.343.12	9€/2 pcs
L520mm	503.343.17	12€/2 pcs
L720mm	103.343.19	14€/2 pcs



**ENERYDA poignée coquille, noir.**

89 mm	503.475.17	8€/2 pcs
-------	------------	----------



**ENERYDA poignée, noir.**

112 mm	703.475.16	8€/2 pcs
--------	------------	----------



**ENERYDA bouton, noir.**

Ø20 mm	303.475.04	4€/2 pcs
Ø27 mm	803.475.06	5€/2 pcs
Ø35 mm	003.475.05	6€/2 pcs



**SKÄRHAMN poignée, noir/chromé.**

148 mm	503.487.86	16€/2 pcs
--------	------------	-----------

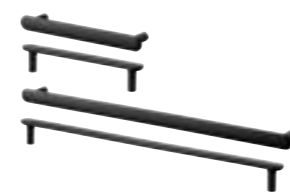

**NYDALA poignée, noir.**

154 mm	004.496.36	8€/2 pcs
346 mm	404.496.39	15€/2 pcs



**NYDALA bouton, noir.**

Ø16 mm	804.496.42	6€/2 pcs
--------	------------	----------



**NYDALA bouton, couleur bronze.**

Ø16 mm	404.057.58	6€/2 pcs
--------	------------	----------



**MÖLLARP poignée, noir.**

106 mm	702.652.47	5€/2 pcs
--------	------------	----------

**MÖLLARP bouton, noir.**

Ø14 mm	102.730.90	3€/2 pcs
--------	------------	----------



**ENERYDA poignée coquille, couleur laiton.**

89 mm	903.475.15	8€/2 pcs
-------	------------	----------



**ENERYDA poignée, couleur laiton.**

112 mm	203.475.14	8€/2 pcs
--------	------------	----------



**ENERYDA bouton, couleur laiton.**

Ø20 mm	203.475.09	4€/2 pcs
Ø27 mm	403.475.08	5€/2 pcs
Ø35 mm	603.475.07	6€/2 pcs



**SKÄRHAMN bouton, noir/chromé.**

Ø22 mm	703.487.85	8€/2 pcs
Ø30 mm	303.710.56	10€/2 pcs



**NYDALA poignée, couleur bronze.**

154 mm	204.057.59	8€/2 pcs
346 mm	604.057.57	15€/2 pcs



**VINNÄSET bouton, hêtre massif.**

Ø37 mm	504.342.94	6€/2 pcs
--------	------------	----------



**HISHULT poignée, porcelaine blanche.**

140 mm	902.652.46	10€/2 pcs
--------	------------	-----------

**HISHULT bouton, porcelaine blanche.**

Ø23 mm	202.731.41	4€/2 pcs
Ø30 mm	502.652.48	5€/2 pcs



**ENERYDA poignée coquille, chromé.**

89 mm	403.475.13	8€/2 pcs
-------	------------	----------



**ENERYDA poignée, chromé.**

112 mm	603.475.12	8€/2 pcs
--------	------------	----------



**ENERYDA bouton, chromé.**

Ø20 mm	503.475.03	4€/2 pcs
Ø27 mm	003.475.10	5€/2 pcs
Ø35 mm	803.475.11	6€/2 pcs



**SKÄRHAMN poignée tombante, noir/chromé.**

65 mm	103.694.36	12€/2 pcs
-------	------------	-----------

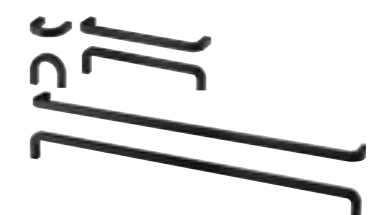

**BORGHAMN poignée, acier.**

40 mm	003.160.47	6€/2 pcs
170 mm	203.160.46	10€/2 pcs
426 mm	403.189.78	15€/2 pcs



**HEDRA bouton, anthracite.**

Ø32 mm	500.461.52	4€/2 pcs
--------	------------	----------



**MOSSARYD poignée tombante, noir.**

49 mm	503.703.53	8€/2 pcs
-------	------------	----------

**MOSSARYD poignée tombante, acier inox.**

49 mm	703.703.52	8€/2 pcs
-------	------------	----------



**ÖSTERNÄS poignée, cuir tanné.**

153 mm	403.488.95	15€/2 pcs
65 mm	203.488.96	10€/2 pcs

Dont éco-participation 0,04€

# Cuisine KNOXHULT

Lorsque les fonctions de base et les prix accessibles sont importants

Pour vous faciliter la vie, nous avons déjà travaillé les combinaisons prêts avec des armoires, des portes, des plan de-travail, des étagères, des tiroirs, des évier, et des robinets. Tout ce que vous avez à faire est de choisir les touches de finition, comme les boutons, poignées et appareils. Si vous le ramenez à la maison de votre magasin

IKEA local le matin, vous pouvez l'installer et le préparer pour le dîner, le soir-même. Rendez-vous sur [ikea.fr](http://ikea.fr) pour voir tous les combinaisons prêts à l'emploi. Vous pouvez bien sûr choisir exactement les armoires KNOXHULT que vous voulez, aussi. Sur les pages suivantes, vous verrez les différents choix que vous en avez.





KNOXHULT est fonctionnel et facile à planifier. Choisissez les combinaisons que vous aimez, puis choisissez des appareils, des éviers, des boutons et des poignées. Voilà !

## élément bas



**KNOXHULT élément bas pour four intégré**, 180 cm. Combinez les différents modules, ajoutez des poignées et des boutons et complétez le tout avec différentes fonctions : accessoires d'organisation, poubelles de tri et éclairages. La surface en mélamine de l'élément et des portes résiste au rayures et est facile à nettoyer. Les plans de travail stratifié résistent à l'humidité, à la chaleur et aux rayures. Les meubles sont bien stables même sur un sol irrégulier grâce aux pieds réglables.

Blanc	703.267.88	<b>130€</b>
dont éco-participation 6,20€		



**KNOXHULT élément bas avec portes et tiroir**, 120 cm. Combinez les différents modules, ajoutez des poignées et des boutons et complétez le tout avec différentes fonctions : accessoires d'organisation, poubelles de tri et éclairages. La surface en mélamine de l'élément et des portes résiste au rayures et est facile à nettoyer. Les plans de travail stratifié résistent à l'humidité, à la chaleur et aux rayures. Les meubles sont bien stables même sur un sol irrégulier grâce aux pieds réglables.

Blanc	303.267.90	<b>90€</b>
dont éco-participation 3,70€		



**KNOXHULT élément bas avec tiroirs**, 40 cm. Combinez les différents modules, ajoutez des poignées et des boutons et complétez le tout avec différentes fonctions : accessoires d'organisation, poubelles de tri et éclairages. La surface en mélamine de l'élément et des portes résiste au rayures et est facile à nettoyer. Les plans de travail stratifié résistent à l'humidité, à la chaleur et aux rayures. Les meubles sont bien stables même sur un sol irrégulier grâce aux pieds réglables.

Blanc	903.267.87	<b>60€</b>
dont éco-participation 2,80€		

## élément mural



**KNOXHULT élément mural avec portes**, 120x75 cm. Combinez les différents modules, ajoutez des étagères réglables. Les portes peuvent être accrochées de façon à s'ouvrir par la droite ou par la gauche et les charnières peuvent être réglées afin de positionner la porte à la hauteur, la largeur et la profondeur souhaitées.

Blanc	903.267.92	<b>49€</b>
dont éco-participation 3,99€		



**KNOXHULT élément mural avec porte**, 60x60 cm. Combinez les différents modules, ajoutez des étagères réglables. Les portes peuvent être accrochées de façon à s'ouvrir par la droite ou par la gauche et les charnières peuvent être réglées afin de positionner la porte à la hauteur, la largeur et la profondeur souhaitées. Taille pour avoir au-dessus de votre hotte.

Blanc	103.267.91	<b>30€</b>
dont éco-participation 1,80€		



**KNOXHULT élément mural avec porte**, 40x75 cm. Combinez les différents modules, ajoutez des étagères réglables. Les portes peuvent être accrochées de façon à s'ouvrir par la droite ou par la gauche et les charnières peuvent être réglées afin de positionner la porte à la hauteur, la largeur et la profondeur souhaitées. La surface en mélamine de l'élément et des portes résiste au rayures et est facile à nettoyer.

Blanc	503.267.89	<b>30€</b>
dont éco-participation 1,80€		

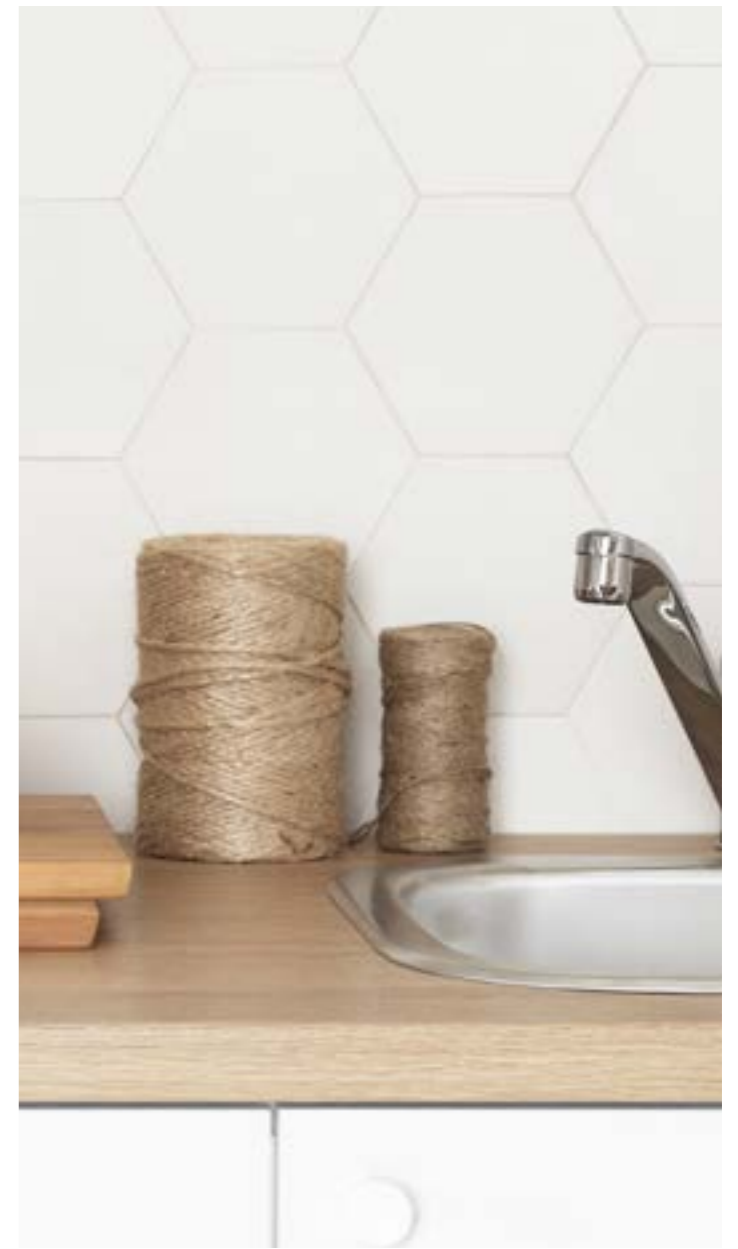

## Accessoires



**STÖDJA range-couverts**, 31x50 cm.

Blanc	501.772.23	<b>1,50€</b>
dont éco-participation 0,04€		



**STÖDJA range-ustensiles**, 20x50 cm.

Blanc	401.772.28	<b>0,99€</b>
dont éco-participation 0,04€		



**SLAGSIDA éclairage plan travail à LED**. Conçu pour être utilisé avec la cuisine KNOXHULT. Facile à installer grâce à une prise électrique. Deux intensités lumineuses réglables par effleurement.

40 cm. 5,2W, 320 lm	804.000.61	<b>14,99€</b>
60 cm. 7W, 480 lm	003.428.57	<b>19,99€</b>
dont éco-participation 0,02€		



**STÖDJA range-couverts**, 51x50 cm.

Blanc	001.772.25	<b>2,99€</b>
dont éco-participation 0,04€		



**SMÄCKER range-couverts**, 31x26 cm.

Gris	902.417.88	<b>0,59€</b>
dont éco-participation 0,04€		



# Mini cuisine SUNNERSTA

## Flexible et abordable

Avec la mini cuisine SUNNERSTA, vous pouvez créer une cuisine ouverte et accueillante, même si l'espace est limité. Il est également idéal pour les studios et les maisons d'hôtes. Utilisez les crochets et les conteneurs pour garder une trace des ustensiles, et utilisez la desserte comme une surface utilitaire quand il ya

beaucoup de choses dans la cuisine. En ajoutant la table d'induction TILLREDA et le réfrigérateur TILLREDA, vous aurez tout ce dont vous avez besoin. Cette cuisine abordable et flexible est facile à acheter, rentrer à la maison, installer et se déplacer vers de nouveaux endroits.



**SUNNERSTA mini cuisine**, 112x56x139 cm. Voir les éviers p.62 et les robinets p.70.

903.020.79 **99€**  
dont éco-participation 1,15€



**SUNNERSTA tablette**, blanc. 25x14x5 cm. Peut être utilisée avec la barre support et la mini cuisine SUNNERSTA.

904.439.27 **2€**  
dont éco-participation 0,04€



**SUNNERSTA tablette/égouttoir à vaisselle**, blanc. 36,5x15 cm. Peut être utilisée avec la barre support et la mini cuisine SUNNERSTA.

304.439.30 **3€**  
dont éco-participation 0,04€



**SUNNERSTA desserte**, blanc. 56x33x97 cm.

703.037.20 **29,99€**  
dont éco-participation 0,48€



**SUNNERSTA patère réglable avec crochet**, blanc. 47,5x45-65 cm.

204.409.51 **9,99€**  
dont éco-participation 0,11€



**SUNNERSTA dévidoir**, blanc. 24,5x11cm

204.439.21 **2€**  
dont éco-participation 0,04€



**SUNNERSTA barre support**, blanc. L60 cm.

303.037.22 **1,99€**  
dont éco-participation 0,02€



**SUNNERSTA barre avec 4 crochets et 2 pots**, blanc. L60 cm.

404.545.60 **3,99€**  
dont éco-participation 0,02€



**SUNNERSTA récipient**, 12x11x13 cm. Peut être utilisée avec la barre support, la desserte et la mini cuisine SUNNERSTA.

503.037.35 **1€**  
dont éco-participation 0,04€



**SUNNERSTA crochet**, 5 pièces.

403.037.26 **0,50€**  
dont éco-participation 0,04€



## Système de cuisines METOD

**25**  
ans  
Garantie  
GRATUITE

### Quels sont les produits couverts par cette garantie ?

Cette garantie est uniquement valable dans le cadre d'un usage domestique des produits. La garantie couvre les éléments suivants du système de cuisines METOD: • Éléments • Façades

• Charnières UTRUSTA • Tiroirs MAXIMERA s'ouvrant complètement • Étagères UTRUSTA en verre trempé et mélamine • Plinthes • Pieds • Panneaux de finition • Bandeaux décor/corniches

### Produits non couverts par la garantie :

Boutons et poignées. Charnières coulissantes ERSÄTTARE pour lave-vaisselle semi-intégré et charnières coulissantes BEHJÄLPLIG pour lave-vaisselle intégré.

Les tiroirs FÖRVARA, les corbeilles en fil UTRUSTA et les rangements TORNVIKEN, VADHOLMA, TUTEMO et HÖRDA sont couverts par une garantie de 10 ans.

Les cuisines KNOXHULT et SUNNERSTA sont garanties 2 ans.

### Que fait IKEA en cas de problème ?

IKEA examine le produit et se réserve le droit d'apprécier si la garantie est effectivement applicable. Dans l'affirmative, IKEA remplace le produit défectueux, par le biais de son propre service après-vente, par un produit identique ou comparable, à sa seule discrétion. Si l'article ne fait plus partie de l'assortiment, IKEA proposera un article de remplacement approprié. La définition de remplacement approprié est à la seule discrétion de IKEA.

### Conditions de garantie

La période de garantie débute à la date d'achat chez IKEA. Le ticket de caisse original est exigé comme preuve d'achat.

### Exclusions

Les garanties ne couvrent pas les dommages résultant d'un rangement ou montage inadéquat, d'une utilisation inappropriée, abusive ou impropre, d'une transformation ou du non-respect des instructions d'entretien. La garantie ne couvre pas l'usure normale, ni les entailles, rayures ou dégâts résultant de chocs, accidents et débris présents dans l'eau. Elle ne couvre pas non plus le filtre/aérateur, qui doit être nettoyé régulièrement et remplacé une fois abîmé. Respectez scrupuleusement les instructions de montage et d'entretien.

La garantie ne couvre pas les dommages résultant d'un entreposage, d'une installation ou d'un montage inadéquat, d'une utilisation inappropriée, abusive ou impropre, d'une transformation ou du non-respect des instructions d'entretien.

La garantie ne s'applique pas aux produits à usage public, placés à l'extérieur ou dans un environnement propice à la corrosion. Elle ne couvre pas non plus les dommages accidentels.

USA uniquement: Certains États interdisant de limiter ou d'exclure les dommages indirects, la clause précédente peut ne pas être d'application.

### Instructions d'entretien

Pour pouvoir invoquer la garantie, vous devez respecter les instructions d'entretien spécifiques à chaque article. Les instructions d'entretien sont disponibles dans les magasins IKEA et sur notre site web: [www.IKEA.com/fr](http://www.IKEA.com/fr)

### Droits légaux

La garantie vous donne des droits légaux particuliers. Elle n'affecte en aucun cas les droits légaux généraux dont vous bénéficiez en vertu de la législation.

### Comment nous contacter en cas de besoin?

Contactez votre magasin IKEA. Vous trouverez les adresses et numéros de téléphone dans le catalogue IKEA, ou sur [www.IKEA.com/fr](http://www.IKEA.com/fr)  
Conservez votre ticket de caisse : c'est votre preuve d'achat.  
Pour que la garantie soit valable, une preuve d'achat est obligatoire.

Pour toute information, se reporter à la brochure consacrée à aux garanties cuisines IKEA.

## Plans de travail

**25**  
ans  
Garantie  
GRATUITE

### Quels sont les produits couverts par cette garantie?

Cette garantie est uniquement valable dans le cadre d'un usage domestique. Tous les plans de travail. Éviers, sauf FYNDIG.

## Mitigeurs

**10**  
ans  
Garantie  
GRATUITE

### Que couvre cette garantie ?

La garantie de 10 ans s'applique à tous les robinets de cuisine IKEA. Elle porte sur un usage domestique uniquement, et couvre les défauts de matériau et vices de construction.

### Qu'est-ce qui n'est pas couvert par la garantie ?

La garantie ne couvre pas l'usure normale, ni les entailles, rayures ou dégâts résultant de chocs, accidents et débris présents dans l'eau.

### Que fait IKEA en cas de problème ?

IKEA examine le produit et se réserve le droit d'apprécier si la garantie est effectivement applicable. Dans l'affirmative, IKEA remplace le produit défectueux, par le biais de son propre service après-vente, par un produit identique ou comparable, à sa seule discrétion. Si l'article ne fait plus partie de l'assortiment, IKEA proposera un article de remplacement approprié. La définition de remplacement approprié est à la seule discrétion de IKEA.

### Conditions de garantie

La période de garantie débute à la date d'achat chez IKEA. Le ticket de caisse original est exigé comme preuve d'achat.

### Exclusions

Les garanties ne couvrent pas les dommages résultant d'un rangement ou montage inadéquat, d'une utilisation inappropriée, abusive ou impropre, d'une transformation ou du non-respect des instructions d'entretien. La garantie ne couvre pas l'usure normale, ni les entailles, rayures ou dégâts résultant de chocs, accidents et débris présents dans l'eau. Elle ne couvre pas non plus le filtre/aérateur, qui doit être nettoyé régulièrement et remplacé une fois abîmé. Respectez scrupuleusement les instructions de montage et d'entretien.

La garantie ne couvre pas les dommages résultant de modifications réalisées après l'installation. La garantie n'est effective que si le propriétaire du plan de travail est l'occupant d'une résidence unifamiliale et que le plan de travail est installé à l'intérieur.

La garantie ne s'applique pas aux produits à usage public, placés à l'extérieur ou dans un environnement propice à la corrosion. Elle ne couvre pas non plus les dommages accidentels.

USA uniquement: Certains États interdisant de limiter ou d'exclure les dommages indirects, la clause précédente peut ne pas être d'application.

### Instructions d'entretien

Pour pouvoir invoquer la garantie, vous devez respecter les instructions d'entretien spécifiques de chaque article. Les instructions d'entretien sont disponibles dans les magasins IKEA et sur notre site web: [www.IKEA.com/fr](http://www.IKEA.com/fr)

### Droits légaux

Cette garantie vous donne des droits légaux particuliers. Elle est sans effet sur les droits d'ordre général dont vous jouissez en vertu de la législation.

### Comment nous contacter en cas de besoin ?

Contactez votre magasin IKEA. Vous trouverez les adresses et numéros de téléphone dans le catalogue IKEA, ou sur [www.IKEA.com/fr](http://www.IKEA.com/fr)  
Conservez votre ticket de caisse : c'est votre preuve d'achat. Pour que la garantie soit valable, une preuve d'achat est obligatoire.

### Prix valables jusqu'au 31 janvier 2021

Les prix de cette brochure sont valables jusqu'au 31 janvier 2021. Ils sont TTC (TVA 20% et éco-participations incluses, sous réserve de modification) et s'entendent hors livraison à domicile, montage et autres services facturés en supplément selon conditions disponibles en magasin.

Nous nous réservons toutefois le droit de modifier le prix de l'un ou l'autre de nos produits apparaissant dans cette brochure dans l'hypothèse où nos coûts d'approvisionnement venaient à être modifiés. Les articles présentés dans cette brochure ne le sont qu'à titre indicatif, IKEA étant susceptible de renouveler une partie de son assortiment en cours d'année. Le tirage papier des photos peut causer des différences de teintes avec le produit réel.

# Marche à suivre pour acheter une cuisine IKEA®

Les cuisines IKEA sont étudiées pour vous permettre de les installer vous-même. Vous trouverez ci-contre quelques conseils qui vous faciliteront la tâche. N'hésitez pas à poser des questions à nos spécialistes cuisine, en magasin comme sur le site [www.IKEA.com/fr](http://www.IKEA.com/fr)



## TROUVEZ VOTRE STYLE

C'est le moment de rêver un peu, d'étudier toutes sortes d'idées, de réfléchir à vos besoins et de définir votre cuisine idéale. Ce guide d'achat vous présente un certain nombre de possibilités, mais il y en a tellement d'autres... Vous trouverez d'autres idées et sources d'inspiration sur notre site Internet, dans la brochure cuisines et dans votre magasin IKEA.



## PRENEZ LES MESURES

Prenez tout votre temps pour mesurer votre cuisine, de manière à ne pas faire d'erreur. Ces mesures sont la base de toute la planification. Pour savoir exactement ce qu'il faut mesurer, consultez notre guide de planification « Votre nouvelle cuisine IKEA », à retirer dans votre magasin IKEA ou à consulter sur [IKEA.com/fr](http://IKEA.com/fr).

→ **Nous pouvons le faire pour vous.**  
Pour en savoir plus sur notre service de prise de mesures, voir **page 04**.



## PLANIFIER

Le stade de la planification correspond au moment où vos rêves et idées prennent forme. Tout commence avec notre outil IKEA Home Planner. Vous pouvez bien entendu demander conseil à nos spécialistes de la planification cuisine, en magasin.

→ **Nous pouvons le faire pour vous**  
Pour en savoir plus sur notre service de planification de cuisine, voir **page 04**.



## COMMANDER

Une fois que vous avez finalisé votre plan, rendez-vous dans votre magasin IKEA pour en discuter avec nos spécialistes cuisine. Ensemble, vous passerez votre projet en revue et ferez la lumière sur les points de doute. Quand tout est au point, vous pouvez passer commande, et vous faire livrer à domicile si vous le désirez.

→ **Nous pouvons le faire pour vous**  
Pour en savoir plus sur notre service de préparation de commande avec livraison, voir **page 04**.



## INSTALLER

Les cuisines IKEA sont conçues pour être installées par vous, mais nous sommes toujours là pour vous aider si nécessaire. Vous pouvez commencer par vous procurer en magasin le guide d'installation cuisines, qui décrit la marche à suivre étape par étape.

→ **Nous pouvons le faire pour vous**  
Pour en savoir plus sur notre service d'installation de cuisine, voir **page 04**.

## Autres outils et guides



### GUIDE D'ACHAT APPAREILS ÉLECTROMÉNAGERS

Ce guide d'achat présente des appareils électroménagers conçus spécifiquement pour nos cuisines. Il détaille les styles, fonctionnalités et prix. Retirez-le dans votre magasin IKEA ou consultez-le en ligne sur [www.IKEA.com/fr](http://www.IKEA.com/fr)



### ÉLÉMENTS DE CUISINE METOD

Ce guide d'achat vous dit tout ce qu'il faut savoir pour aménager au mieux vos tiroirs et éléments de cuisine. Retirez-le dans votre magasin IKEA ou consultez-le en ligne sur [www.IKEA.com/fr](http://www.IKEA.com/fr)



### ÉLÉMENTS DE CUISINE ENHET

Ce guide d'achat vous dit tout ce qu'il faut savoir pour aménager au mieux vos tiroirs et éléments de cuisine. Retirez-le dans votre magasin IKEA ou consultez-le en ligne sur [www.IKEA.com/fr](http://www.IKEA.com/fr)



### OUTIL DE PLANIFICATION

Élaborez la cuisine METOD de vos rêves en 3D. L'outil vous indique le prix du moindre détail ainsi que le prix global. Imprimez vos plans et votre liste d'achats de chez vous, ou enregistrez le tout sur le site Internet IKEA. Au magasin, vous pouvez discuter de votre projet avec nos spécialistes cuisines, qui se feront un plaisir de vous guider et de vous conseiller. Pour en savoir plus, rendez-vous sur [www.IKEA.com/fr](http://www.IKEA.com/fr)



**NOTES**

**NOTES**

